

**MASCHIO**

**GASPARDO**

»netto-line«

PREISLISTE

Nr. 4/2022  
Oktober 2022

*Standardmodelle zu  
Super-Nettopreisen*



2022

### Heckanbau

Für Traktoren bis 45 PS.

### Serienausstattung

- Universal-Dreipunktbock Kat. I
- Mähsystem aus zwei beweglichen Teilen (Zahn/Klinge)
- Rahmen mit verstellbarer Kupplungsvorrichtung
- Anti-Vibrations-System
- Hydraulischer Aufzug zum Mähbalken
- CE Schutzvorrichtungen
- Mähbalkenschutz
- Schwadbrett
- Zusatzmesser
- Gelenkwelle
- Wartungs- und Bedienungsanleitung



Standard Messer



Mähbalken mit geschraubten Fingern



Mähbalken mit selbstschärfenden Klingen

### »netto-line« Sonderpreise

<b>FIORE 175 hydr.</b>	<b>4.625,00 €</b>
(230 kg) Frachtanteil	<b>210,00 €</b>
<b>FIORE 205 hydr.</b>	<b>4.790,00 €</b>
(238 kg) Frachtanteil	<b>210,00 €</b>
<b>FIORE 235 hydr.</b>	<b>4.940,00 €</b>
(246 kg) Frachtanteil	<b>210,00 €</b>

### Aufpreise

Mähbalken mit geschraubten Fingern	<b>410,00 €</b>
Mähbalken mit selbstschärfenden Klingen	<b>800,00 €</b>

Lieferung erfolgt aus Transportgründen unmontiert.  
Ca. 4 Stunden Montagezeit

**Handlingpauschale (Pflichtposition) 75,00 €**

Kosten für Ersteinatz **150,00 €**

### Front- oder Heckanbau

Für Traktoren bis 40 PS.

### Serienausstattung

- Mittiger Universal-Dreipunktbock Kat. 0/reversierbar bzw. Kat. I (FURBA 140-180)
- Eingang-Ölbadgetriebe für Zapfwelle 540 UpM mit integriertem Freilauf ODER Eingang-Ölbadgetriebe für Zapfwelle 1.000 UpM mit integriertem Freilauf für Frontanbau
- Gleitkufen
- Stützwalze Ø 140 mm
- Externe Keilriemenspannvorrichtung
- Gelenkwelle
- Hammerschlegel Typ „21“
- Mechanische Seitenverschiebung: 20 cm bei Modell FURBA 100 30 cm bei Modell FURBA 120 40 cm bei Modellen FURBA 140-180
- Elektronisch gewuchtete Schlegelwelle
- CE Schutzvorrichtungen
- Wartungs- und Bedienungsanleitung



### »netto-line« Sonderpreise

<b>FURBA 100 Heck</b>	<b>3.735,00 €</b>
(196 kg) Frachtanteil	<b>210,00 €</b>
<b>FURBA 120 Heck</b>	<b>3.880,00 €</b>
(215 kg) Frachtanteil	<b>210,00 €</b>
<b>FURBA 140 Heck</b>	<b>3.940,00 €</b>
(236 kg) Frachtanteil	<b>210,00 €</b>
<b>FURBA 160 Heck</b>	<b>4.050,00 €</b>
(250 kg) Frachtanteil	<b>210,00 €</b>
<b>FURBA 180 Heck</b>	<b>4.195,00 €</b>
(264 kg) Frachtanteil	<b>210,00 €</b>
<b>FURBA 100 Front</b>	<b>4.120,00 €</b>
(211 kg) Frachtanteil	<b>210,00 €</b>
<b>FURBA 120 Front</b>	<b>4.275,00 €</b>
(230 kg) Frachtanteil	<b>210,00 €</b>
<b>FURBA 140 Front</b>	<b>4.345,00 €</b>
(251 kg) Frachtanteil	<b>210,00 €</b>
<b>FURBA 160 Front</b>	<b>4.440,00 €</b>
(265 kg) Frachtanteil	<b>210,00 €</b>
<b>FURBA 180 Front</b>	<b>4.585,00 €</b>
(279 kg) Frachtanteil	<b>210,00 €</b>

Umbaukit auf hydr. Verschiebung **510,00 €**

Anbaudreieck für Front Kat. 0 **625,00 €**

Mehrpreis Getriebe für 2.000 UpM **345,00 €**

**Handlingpauschale (Pflichtposition) 75,00 €**

Kosten für Ersteinatz **150,00 €**

**Heckanbau**

Mit **mechanischer** Seitenverschiebung. Für Traktoren bis 45 PS.

**Serienausstattung**

- Verschiebbarer Universal-Dreipunktbock Kat. I
- Eingang-Ölbad-Getriebe mit integriertem Freilauf für Zapfwelle 540 UpM
- Vordere Schutzblenden
- Extern einstellbare Riemenspannung
- Robuste Guss-Hammerschlegel Typ „20“
- Untere Gegenschneide
- Stützwalze Ø 140 mm, interne Position, selbstreinigend
- Elektronisch gewuchtete Schlegelwelle
- Gelenkwelle
- CE Schutzvorrichtungen
- Wartungs- und Bedienungsanleitung



**»netto-line« Sonderpreise**

<b>BARBI 100 mech.</b>	<b>3.785,00 €</b>
(252 kg) Frachtanteil	<b>210,00 €</b>
<b>BARBI 120 mech.</b>	<b>3.930,00 €</b>
(273 kg) Frachtanteil	<b>210,00 €</b>
<b>BARBI 140 mech.</b>	<b>4.060,00 €</b>
(299 kg) Frachtanteil	<b>210,00 €</b>
<b>BARBI 160 mech.</b>	<b>4.175,00 €</b>
(318 kg) Frachtanteil	<b>210,00 €</b>
<b>BARBI 180 mech.</b>	<b>4.330,00 €</b>
(334 kg) Frachtanteil	<b>210,00 €</b>
Umbaukit hydr. Verschiebung – Beipack	<b>510,00 €</b>
Satz Gleitkufen – Beipack	<b>280,00 €</b>
<b>Handlingpauschale (Pflichtposition)</b>	<b>75,00 €</b>
Kosten für Ersteinsatz	<b>150,00 €</b>

**Heckanbau**

Starr bei 1,2 m, mit **mechanischer** Seitenverschiebung ab 1,4 m. Für Traktoren bis 80 PS.

**Serienausstattung**

- Universal-Dreipunktbock Kat. I (BRAVA 120-200) bzw. Kat. I und Kat. II (BRAVA 230-250)
- Eingang-Ölbad-Getriebe mit integriertem Freilauf für Zapfwelle 540 UpM
- Vordere Schutzblenden
- Extern einstellbare Riemenspannung
- Robuste Guss-Hammerschlegel Typ „08“
- Untere Gegenschneide
- Stützwalze Ø 170 mm, interne Position, selbstreinigend, geschraubte Lagerung
- Elektronisch gewuchtete Schlegelwelle
- Walterscheid-Gelenkwelle
- BRAVA 230/250 mit spiralförmiger Anordnung der Werkzeuge
- CE Schutzvorrichtungen
- Wartungs- und Bedienungsanleitung



**»netto-line« Sonderpreise**

<b>BRAVA 120</b>	<b>4.520,00 €</b>
(352 kg) Frachtanteil	<b>210,00 €</b>
<b>BRAVA 140 mech.</b>	<b>4.720,00 €</b>
(435 kg) Frachtanteil	<b>210,00 €</b>
<b>BRAVA 160 mech.</b>	<b>4.925,00 €</b>
(458 kg) Frachtanteil	<b>210,00 €</b>
<b>BRAVA 180 mech.</b>	<b>5.155,00 €</b>
(489 kg) Frachtanteil	<b>210,00 €</b>
<b>BRAVA 200 mech.</b>	<b>5.375,00 €</b>
(523 kg) Frachtanteil	<b>210,00 €</b>
<b>BRAVA 230 mech.</b>	<b>5.675,00 €</b>
(620 kg) Frachtanteil	<b>285,00 €</b>
<b>BRAVA 250 mech.</b>	<b>5.875,00 €</b>
(650 kg) Frachtanteil	<b>285,00 €</b>
Umbaukit hydr. Verstellung – Beipack für BRAVA 140-250	<b>510,00 €</b>
Satz Rechen (bei Mitlieferung) bis BRAVA 200	<b>390,00 €</b>
Satz Gleitkufen – Beipack	<b>280,00 €</b>
<b>Handlingpauschale (Pflichtposition)</b>	<b>75,00 €</b>
Kosten für Ersteinsatz	<b>150,00 €</b>

Unverbindliche Preisempfehlung - Alle genannten Preise gelten ab Lager Thalmässing, zzgl. der gesetzlichen Mehrwertsteuer

### Front- und Heckanbau

Für Traktoren bis 80 PS.

#### Serienausstattung

- Doppelter Universal-Dreipunktbock inkl. Satz Unterlenkerbolzen Kat. I und Kat. II für Frontanbau mit mechanischer Seitenverschiebung 400 mm
- Eingang-Ölbad-Getriebe mit Durchtrieb und integriertem Freilauf für Zapfwelle 1.000 UpM
- Vordere Schutzblenden
- Externe Keilriemenspannvorrichtung
- Robuste Guss-Hammerschlegel Typ „08“
- Vordere Gegenschneide
- Stützwalze Ø 170 mm mit Federstahlabstreiferschiene, geschraubte Lagerung
- Walterscheid-Gelenkwelle
- Elektronisch gewuchtete Schlegelwelle
- CE Schutzvorrichtungen
- Wartungs- und Bedienungsanleitung



#### »netto-line« Sonderpreise

<b>BELLA 135 FH mech.</b>	<b>5.260,00 €</b>
(469 kg) Frachtanteil	<b>210,00 €</b>
<b>BELLA 155 FH mech.</b>	<b>5.550,00 €</b>
(485 kg) Frachtanteil	<b>210,00 €</b>
<b>BELLA 170 FH mech.</b>	<b>5.830,00 €</b>
(529 kg) Frachtanteil	<b>210,00 €</b>
<b>BELLA 190 FH mech.</b>	<b>6.105,00 €</b>
(560 kg) Frachtanteil	<b>210,00 €</b>
<b>BELLA 210 FH mech.</b>	<b>6.390,00 €</b>
(584 kg) Frachtanteil	<b>210,00 €</b>
Satz Gleitkufen	<b>280,00 €</b>
Umbaukit hydr. Verstellung – Beipack	<b>510,00 €</b>
Satz Verschleißblech mit Gegenschneide	<b>410,00 €</b>
Mehrpreis für Getriebe 540 UpM mit Doppel-Freilauf (Achtung: Lieferzeit)	<b>90,00 €</b>
<b>Handlingpauschale (Pflichtposition)</b>	<b>75,00 €</b>
Kosten für Ersteinsatz	<b>150,00 €</b>

# TIGRE

## Mulcher

### Heckanbau

Mit **mechanischer** Seitenverschiebung. Für Traktoren bis 140 PS.

#### Serienausstattung

- Universal-Dreipunktbock Kat. II mit mechanischer Seitenverschiebung 500 mm
- Eingang-Ölbad-Getriebe mit integriertem Freilauf für 540 UpM
- Robuste Guss-Hammerschlegel Typ „14“
- Externe Keilriemenspannvorrichtung
- Vordere und hintere Gegenschneiden
- Stützwalze Ø 170 mm interne Position, selbstreinigend, geschraubte Lagerung
- Rotor Arbeitsdurchmesser 438 mm
- Walterscheid-Gelenkwelle
- Elektronisch gewuchtete Schlegelwelle
- CE Schutzvorrichtungen
- Wartungs- und Bedienungsanleitung

#### »netto-line« Sonderpreise

<b>TIGRE 230</b>	<b>7.815,00 €</b>
(770 kg) Frachtanteil	<b>285,00 €</b>
<b>TIGRE 250</b>	<b>8.055,00 €</b>
(840 kg) Frachtanteil	<b>285,00 €</b>
<b>TIGRE 280</b>	<b>8.330,00 €</b>
(885 kg) Frachtanteil	<b>285,00 €</b>
<b>TIGRE 300</b>	<b>8.560,00 €</b>
(925 kg) Frachtanteil	<b>285,00 €</b>
Satz Gleitkufen – Beipack	<b>430,00 €</b>
Umbaukit hydr. Verschiebung – Beipack	<b>510,00 €</b>
Leitblech und Abstreifer für hintere Walzenposition (TIGRE 280-300)	<b>560,00 €</b>
Beleuchtung mit Warntafeln	<b>410,00 €</b>
<b>Handlingpauschale (Pflichtposition)</b>	<b>75,00 €</b>
Kosten für Ersteinsatz	<b>150,00 €</b>



Unverbindliche Preisempfehlung - Alle genannten Preise gelten ab Lager Thalmässing, zzgl. der gesetzlichen Mehrwertsteuer



**Front- und Heckanbau**

Mit **hydraulischer** Seitenverschiebung. Für Traktoren bis 140 PS.

**Serienausstattung**

- Doppel-Dreipunktbock Kat. II mit hydraulischer Verschiebung ca. 400 mm
- Getriebe 1.000 UpM mit integriertem Freilauf und aufgelöstem Antriebsstrang mit seitlicher Gelenkwelle, 5 Keilriemen
- Walterscheid-Gelenkwelle
- Vordere und hintere Gegenschneiden
- Externe Keilriemenspannvorrichtung
- Vorderer Steinschutz mit Ketten, seitliche Gleitkufen
- Stützwalze Ø 170 mm, mit Federstahlabstreiferschiene, interne Position, selbstreinigend oder externe Position, geschraubte Lagerung
- Robuste Guss-Hammerschlegel Typ „14“
- Rotor: Arbeitsdurchmesser 438 mm
- Rotordrehzahl 2.090 U/min (BISONTE 220-250), 1.790 U/min (BISONTE 280) bzw. 1.670 U/min (BISONTE 300)
- Mulchgutablage wahlweise vor oder hinter der Walze
- PVC-Schutz
- Elektronisch gewuchtete Schlegelwelle
- CE Schutzvorrichtungen
- Wartungs- und Bedienungsanleitung

**»netto-line« Sonderpreise**

<b>BISONTE 220</b>	<b>8.690,00 €</b>
(832 kg) Frachtanteil	<b>285,00 €</b>
<b>BISONTE 250</b>	<b>9.205,00 €</b>
(888 kg) Frachtanteil	<b>285,00 €</b>
<b>BISONTE 280</b>	<b>9.730,00 €</b>
(944 kg) Frachtanteil	<b>285,00 €</b>
<b>BISONTE 300</b>	<b>10.195,00 €</b>
(995 kg) Frachtanteil	<b>340,00 €</b>
Verschleißblech für BISONTE	<b>340,00 €</b>
Beleuchtung mit Warntafeln	<b>355,00 €</b>
<b>Handlingpauschale (Pflichtposition)</b>	<b>75,00 €</b>
Kosten für Ersteinatz	<b>150,00 €</b>



Abbildung zeigt aufpreispflichtiges Zubehör

**Front- und Heckanbau**

Mit **hydraulischer** Seitenverschiebung. Für Traktoren bis 200 PS.

**Serienausstattung**

- Doppelter-Dreipunktbock Kat. II/III mit hydraulischer Seitenverschiebung 500 mm
- Eingang-Ölbadgetriebe für 1.000 UpM mit integriertem Freilauf
- Vordere Schutzblenden
- Externe Keilriemenspannvorrichtung
- Vordere und hintere Gegenschneide
- Robuste Guss-Hammerschlegel Typ „14“
- Vorderer Steinschutz mit Ketten
- Rotor Arbeitsdurchmesser 463 mm
- Walterscheid-Gelenkwelle
- Stützwalze Ø 220 mm, interne Position, selbstreinigend, geschraubte Lager
- Eingeschweißtes Verschleißblech
- Gleitkufen
- Elektronisch gewuchtete Schlegelwelle
- Spiralförmig angeordnete Werkzeuge
- CE Schutzvorrichtungen
- Wartungs- und Bedienungsanleitung

**»netto-line« Sonderpreise**

<b>BUFALO 250</b>	<b>11.625,00 €</b>
(1.190 kg) Frachtanteil	<b>285,00 €</b>
<b>BUFALO 280</b>	<b>12.570,00 €</b>
(1.285 kg) Frachtanteil	<b>285,00 €</b>
<b>BUFALO 300</b>	<b>13.565,00 €</b>
(1.375 kg) Frachtanteil	<b>285,00 €</b>
Federkit für Frontanbau	<b>225,00 €</b>
Beleuchtung mit Warntafeln	<b>355,00 €</b>
<b>Handlingpauschale (Pflichtposition)</b>	<b>75,00 €</b>
Kosten für Ersteinatz	<b>150,00 €</b>



Unverbindliche Preisempfehlung - Alle genannten Preise gelten ab Lager Thalmässing, zzgl. der gesetzlichen Mehrwertsteuer

### Heckanbau

Mit **mechanischer** Seitenverschiebung. Für Traktoren bis 150 PS.

### Serienausstattung

- Universal-Dreipunktbock Kat. II, verschiebbar
- Eingang-Ölbadgetriebe für 540 UpM mit Freilauf
- Vordere Schutzblenden
- Externe Keilriemenspannvorrichtung
- Untere Gegenschneide
- Y-Messer Typ „05“
- Rotor Arbeitsdurchmesser 625 mm
- Walterscheid-Gelenkwelle
- Stützwalze Ø 200 mm mit Federstahlabstreifschiene
- Spiralförmige Anordnung der Werkzeuge
- Elektronisch gewuchtete Schlegelwelle
- CE Schutzvorrichtungen
- Wartungs- und Bedienungsanleitung

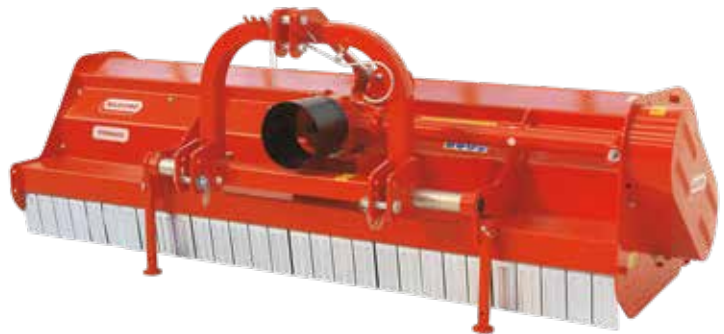

### »netto-line« Sonderpreise

<b>TORNADO 280 mit Kufen und Stützwalze</b>	<b>9.840,00 €</b>
(1.035 kg) Frachtanteil	<b>285,00 €</b>
<b>TORNADO 280 mit Kufen und Stützrädern</b>	<b>10.480,00 €</b>
(1.125 kg) Frachtanteil	<b>285,00 €</b>
Umbaukit hydr. Verschiebung-Beipack	<b>490,00 €</b>
Satz Verschleißblech mit hinterer Gegenschneide	<b>710,00 €</b>
Beleuchtung mit Warntafeln	<b>410,00 €</b>
<b>Handlingpauschale (Pflichtposition)</b>	<b>75,00 €</b>
Kosten für Ersteinsatz	<b>150,00 €</b>

# GEMELLA

## Großflächenmulcher

### Heckanbau

**Hydraulisch** klappbar. Für Traktoren bis 300 PS.

### Serienausstattung

- Universal-Dreipunktbock Kat. II/III
- Hauptgetriebe 1.000 UpM mit Freilauf
- Messerausstattung Y-Messer Typ „03“, auf Wunsch auch mit Hammer-Schlegeln Typ „16“
- Rotor Arbeitsdurchmesser 625 mm
- Walterscheid-Gelenkwelle
- Untere Gegenschneide
- 4 schwenkbare Laufräder 10.0/80-12 oder Stützwalze Ø 220 mm
- Gleitkufen
- Hydr. Ein- und Ausklappung
- Beleuchtung und Warntafelset
- Transportbreite 2,4 m
- Elektronisch gewuchtete Schlegelwelle
- Spiralförmig angeordnete Werkzeuge
- Externe Keilriemenspannvorrichtung
- CE Schutzvorrichtungen
- Wartungs- und Bedienungsanleitung



### »netto-line« Sonderpreise

<b>GEMELLA 620 mit Kufen und Walze</b>	<b>29.715,00 €</b>
(2.925 kg) Frachtanteil	<b>560,00 €</b>
<b>GEMELLA 620 mit Kufen und Stützrädern</b>	<b>31.505,00 €</b>
(3.150 kg) Frachtanteil	<b>560,00 €</b>
Satz Verschleißbleche mit oberen Gegenschneiden	<b>1.415,00 €</b>
Mittelstreifenmäher	<b>4.440,00 €</b>
<b>Handlingpauschale (Pflichtposition)</b>	<b>75,00 €</b>
Kosten für Ersteinsatz	<b>150,00 €</b>



Unverbindliche Preisempfehlung - Alle genannten Preise gelten ab Lager Thalmässing, zzgl. der gesetzlichen Mehrwertsteuer

Mit **hydraulischer** Seitenausschwenkung und Neigungsverstellung.  
Für Kleintraktoren bis 50 PS.

## Serienausstattung

- Universal Dreipunktbock Kat. I
- Hydraulische Seitenausschwenkung
- Hydraulische Neigungsverstellung
- Getriebe 540 UpM mit integriertem Freilauf
- Stützwalze Ø 140 mm, interne Position, selbstreinigend
- Vordere Schutzblenden
- Robuste Guss-Hammerschlegel Typ „20“
- Untere vordere Gegenschneide
- Externe Riemenspannvorrichtung
- Gleitkufen
- Gelenkwelle
- Bewegliche Unterlenkertasche rechts zur Geländeanpassung
- Mechanische Schwimmstellung oder Starrstellung über Langloch
- Elektronisch gewuchtete Schlegelwelle
- CE Schutzvorrichtungen
- Wartungs- und Bedienungsanleitung



## »netto-line« Sonderpreise

<b>GIRAFFA M 120 SI</b> (365 kg) Frachtanteil	<b>6.170,00 €</b> 210,00 €
<b>GIRAFFA M 140 SI</b> (392 kg) Frachtanteil	<b>6.450,00 €</b> 210,00 €
<b>GIRAFFA M 160 SI</b> (413 kg) Frachtanteil	<b>6.705,00 €</b> 210,00 €
<b>GIRAFFA M 180 SE</b> (445 kg) Frachtanteil	<b>7.335,00 €</b> 210,00 €
Umschaltventil von 2 DW auf 1 DW	<b>905,00 €</b>
<b>Handlingpauschale (Pflichtposition)</b>	<b>75,00 €</b>
Kosten für Ersteinsatz	<b>150,00 €</b>

Mit **hydraulischer** Seitenausschwenkung und Neigungsverstellung.  
Für Traktoren bis 80 PS.

## Serienausstattung

- Universal Dreipunktbock Kat. II
- Hydraulische Seitenausschwenkung
- Hydraulische Neigungsverstellung
- Getriebe 540 UpM mit integriertem Freilauf
- Stützwalze Ø 170 mm, interne Position, selbstreinigend
- Vordere Schutzblenden
- Robuste Guss-Hammerschlegel Typ „08“
- Untere vordere Gegenschneide
- Externe Riemenspannvorrichtung
- Gleitkufen
- Walterscheid-Gelenkwelle
- Pendelgelenk mit integriertem Anfahrerschutz
- Mechanische Schwimmstellung über Langloch oder Starrstellung
- CE Schutzvorrichtungen
- Wartungs- und Bedienungsanleitung



## »netto-line« Sonderpreise

<b>GIRAFFA L 170 SE</b> (645 kg) Frachtanteil	<b>7.855,00 €</b> 285,00 €
<b>GIRAFFA L 190 SE</b> (675 kg) Frachtanteil	<b>8.225,00 €</b> 285,00 €
<b>Handlingpauschale (Pflichtposition)</b>	<b>75,00 €</b>
Kosten für Ersteinsatz	<b>150,00 €</b>
<b>Zubehör</b>	
Satz Verschleißblech mit Gegenschneide 170	<b>415,00 €</b>
Satz Verschleißblech mit Gegenschneide 190	<b>415,00 €</b>
Umschaltventil von 2DW auf 1 DW	<b>905,00 €</b>
Aufschraubbare Verschleißbleche zu Gleitkufen	<b>205,00 €</b>

Unverbindliche Preisempfehlung - Alle genannten Preise gelten ab Lager Thalmässing, zzgl. der gesetzlichen Mehrwertsteuer



Mit **hydraulischer** Seitenausschwenkung und Neigungsverstellung.  
Für Traktoren bis 110 PS.

### Serienausstattung

- Universal-Dreipunktbock Kat. II und III mit Pendelgelenk zur optimalen Geräteführung mit integriertem Anfahrerschutz
- Hydraulische Seitenausschwenkung
- Hydraulische Neigungsverstellung von +90° bis -65°
- Getriebe 540 UpM mit integriertem Freilauf
- Stützwalze Ø 170 mm, geschraubte Lagerung, interne Position, selbstreinigend
- Walterscheid-Gelenkwelle
- Rotor-Arbeitsdurchmesser 412 mm
- 2 seitliche Gleitkufen als Gehäuseschutz
- Unteres, vorderes gezahntes Gegenmesser
- Robuste Guss-Hammerschlegel Typ „14“
- Vordere Schutzblenden
- Externe Keilriemenspannvorrichtung
- Mechanische Schwimmstellung oder Starrstellung über Langloch
- Spiralförmige Anordnung der Werkzeuge
- Elektronisch gewuchtete Schlegelwelle
- CE Schutzvorrichtungen
- Wartungs- und Bedienungsanleitung

### Version SE

- Mit außenliegendem Getriebe
- Mit verändertem Schwenkbereich



### »netto-line« Sonderpreise

<b>GIRAFFA XL 160 SI</b> (690 kg) Frachtanteil	<b>8.935,00 €</b> <b>285,00 €</b>
<b>GIRAFFA XL 185 SI</b> (745 kg) Frachtanteil	<b>9.355,00 €</b> <b>285,00 €</b>
<b>GIRAFFA XL 210 SI</b> (776 kg) Frachtanteil	<b>10.120,00 €</b> <b>285,00 €</b>

<b>Handlingpauschale (Pflichtposition)</b>	<b>75,00 €</b>
Kosten für Ersteinsatz	<b>150,00 €</b>

<b>GIRAFFA XL 160 SE</b> (695 kg) Frachtanteil	<b>9.645,00 €</b> <b>285,00 €</b>
<b>GIRAFFA XL 185 SE</b> (750 kg) Frachtanteil	<b>10.080,00 €</b> <b>285,00 €</b>
<b>GIRAFFA XL 210 SE</b> (781 kg) Frachtanteil	<b>10.850,00 €</b> <b>285,00 €</b>

<b>Handlingpauschale (Pflichtposition)</b>	<b>75,00 €</b>
Kosten für Ersteinsatz	<b>150,00 €</b>

<b>Zubehör</b>	<b>620,00 €</b>
Mehrpreis beidseitige Weitwinkel-Gelenkwelle	<b>620,00 €</b>

Satz Verschleißblech mit Gegenschneide 160	<b>375,00 €</b>
Satz Verschleißblech mit Gegenschneide 185	<b>410,00 €</b>
Satz Verschleißblech mit Gegenschneide 210	<b>445,00 €</b>
Umschaltventil von 2 DW auf 1 DW	<b>905,00 €</b>
Aufschraubbare Verschleißbleche zu Gleitkufen	<b>205,00 €</b>



GIRAFFA XL SI mit innenliegendem Getriebe



GIRAFFA XL SE mit außenliegendem Getriebe

Unverbindliche Preisempfehlung - Alle genannten Preise gelten ab Lager Thalmässing, zzgl. der gesetzlichen Mehrwertsteuer



Mit **hydraulischer** Seitenausschwenkung und Neigungsverstellung.  
Für Traktoren bis 200 PS.

## Serienausstattung

- Universal-Dreipunktbock Kat. II/III mit integriertem Anfahrtschutz
- Hydraulische Seitenausschwenkung und Neigungsverstellung
- Getriebe 540 UpM mit integriertem Freilauf
- Stützwalze Ø 170 mm, interne Position, selbstreinigend, geschraubte Lagerung
- Seitliche Gleitkufen
- 2 Gegenschneiden
- Rotor Arbeitsdurchmesser 438 mm
- Walterscheid-Gelenkwelle mit beidseitigem Weitwinkel
- HD-Rotor mit spiralförmig angeordneten Werkzeugen
- Vordere Schutzblenden
- Robuste Guss-Hammerschlegel Typ „14“
- Externe Keilriemenspannvorrichtung
- Eingeschweißtes Verschleißblech
- Elektronisch gewuchtete Schlegelwelle
- Mechanische Schwimmstellung oder Starrstellung über Langloch
- CE Schutzvorrichtungen
- Wartungs- und Bedienungsanleitung



## »netto-line« Sonderpreise

<b>GIRAFFA XXL 210 SE</b>	<b>14.570,00 €</b>
(1.104 kg) Frachtanteil	<b>285,00 €</b>
<b>GIRAFFA XXL 230 SE</b>	<b>14.820,00 €</b>
(1.138 kg) Frachtanteil	<b>285,00 €</b>
<b>GIRAFFA XXL 260 SE</b>	<b>15.385,00 €</b>
(1.189 kg) Frachtanteil	<b>285,00 €</b>
<b>Handlingpauschale (Pflichtposition)</b>	<b>75,00 €</b>
Kosten für Ersteinsatz	<b>150,00 €</b>
<b>Zubehör</b>	
Aufschraubbare Verschleißbleche zu Gleitkufen	<b>205,00 €</b>

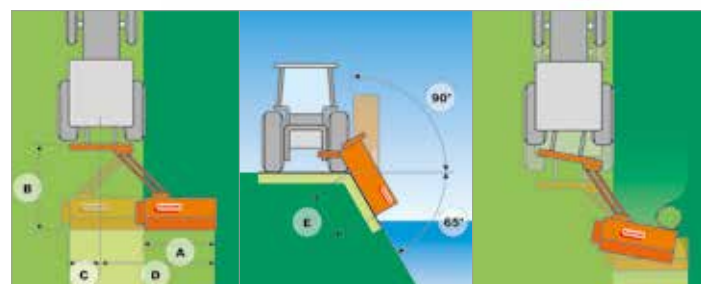

Modell	Seitenausschwenkung		Hydraulische Neigungsverstellung		
	A	B	C	D	E
GIRAFFA M 120 SI	120 cm	145 cm	55 cm	175 cm	85 cm
GIRAFFA M 140 SI	140 cm	145 cm	55 cm	195 cm	105 cm
GIRAFFA M 160 SI	160 cm	145 cm	55 cm	215 cm	125 cm
GIRAFFA M 180 SE	175 cm	145 cm	30 cm	255 cm	155 cm
GIRAFFA L 170 SE	164 cm	198 cm	35 cm	274 cm	168 cm
GIRAFFA L 190 SE	184 cm	198 cm	35 cm	294 cm	186 cm
GIRAFFA XL 160 SI	157 cm	170 cm	80 cm	221 cm	122 cm
GIRAFFA XL 185 SI	190 cm	170 cm	80 cm	251 cm	155 cm
GIRAFFA XL 210 SI	212 cm	170 cm	80 cm	276 cm	177 cm
GIRAFFA XL 160 SE	157 cm	170 cm	35 cm	265 cm	150 cm
GIRAFFA XL 185 SE	190 cm	170 cm	35 cm	295 cm	183 cm
GIRAFFA XL 210 SE	212 cm	170 cm	35 cm	320 cm	205 cm
GIRAFFA XXL 210 SE	210 cm	238 cm	50 cm	318 cm	200 cm
GIRAFFA XXL 230 SE	226 cm	238 cm	50 cm	334 cm	216 cm
GIRAFFA XXL 260 SE	257 cm	238 cm	50 cm	365 cm	247 cm

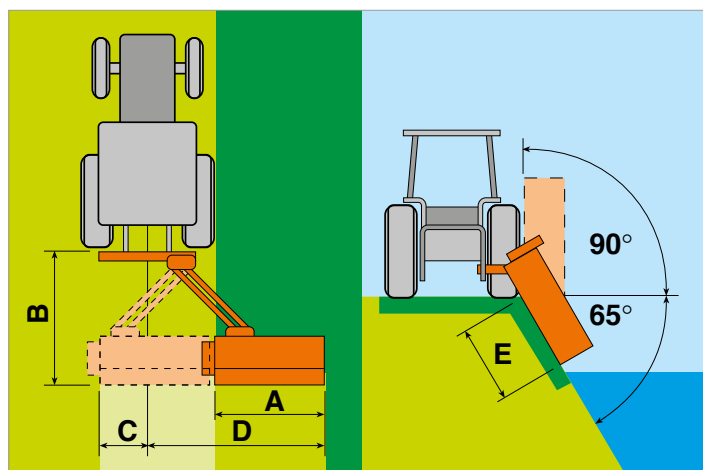

Unverbindliche Preisempfehlung - Alle genannten Preise gelten ab Lager Thalmässing, zzgl. der gesetzlichen Mehrwertsteuer

### Serienausstattung

- Anbaukategorie I und II
- Auslegerlänge 3,8 m
- Manuelle Steuerung über Bowdenzüge
- Eigene Ölversorgung mit Aufsteckpumpe
- 75 Liter Hydrauliköl
- 540 UpM
- Mechanische Anfahrssicherung
- Mulchkopf, 0,9 m Arbeitsbreite mit Y-Messern Typ „03“



### »netto-line« Sonderpreise

<b>MARGHERITA 380</b> (510 kg) Frachtanteil	<b>13.155,00 €</b> <b>285,00 €</b>
<b>Handlingpauschale (Pflichtposition)</b>	<b>75,00 €</b>
Kosten für Ersteinsetzung	<b>250,00 €</b>
<b>Zubehör</b>	
Heckenschere 1,6 m f. Geäst bis 2,5 cm	<b>4.440,00 €</b>
Mehrpreis für elektrisch-proportionale Steuerung über Joystick	<b>5.980,00 €</b>



Y-Messer Typ „03“



Manuelle Steuerung

# CRISTINA

## Böschungsmäher

### Serienausstattung

- Auslegerlänge 5,05 m
- Integrierte eigene Ölversorgung, angetrieben über Gelenkwelle vom Schlepper
- Elektrisch-proportionale Steuerung über Joystick
- Hydraulikschläuche mit Schutzmantel
- Ölkühler
- Mechanische Anfahrssicherung
- Gelenkwelle
- Beleuchtung
- Mulchkopf, Arbeitsbreite 1,0 m mit Hammerschlegeln Typ „01“
- 3-Punkt Stabilisierung für Unterlenker

### »netto-line« Sonderpreise

<b>CRISTINA 510</b> (790 kg) Frachtanteil	<b>22.315,00 €</b> <b>285,00 €</b>
<b>Handlingpauschale (Pflichtposition)</b>	<b>75,00 €</b>
Kosten für Ersteinsetzung	<b>250,00 €</b>
<b>Zubehör</b>	
Heckenschere 1,6 m f. Geäst bis 2,5 cm	<b>4.440,00 €</b>



Heckenschere



Hammer Typ „01“



Joystick elektr./proport.



Unverbindliche Preisempfehlung - Alle genannten Preise gelten ab Lager Thalmässing, zzgl. der gesetzlichen Mehrwertsteuer



**Serienausstattung**

- Anbaukategorie II
- Auslegerlänge 6,5 m
- Integrierte eigene Ölversorgung, angetrieben über Gelenkwelle vom Schlepper
- Ölkühler
- Hydraulikschläuche mit Schutzmantel
- Hydraulische Anfahrtsicherung
- Gelenkwelle
- Beleuchtung
- Elektrisch-proportionale Steuerung über Joystick
- Auflagedruckregelung für Mulchkopf
- 3-Punkt-Stabilisierung für Unterlenker
- Mulchkopf, Arbeitsbreite 1,25 m mit Hammerschlegeln Typ „20“

**»netto-line« Sonderpreise**

<b>KATIA 650</b>	<b>43.200,00 €</b>
(1.775 kg) Frachtanteil	<b>285,00 €</b>
<b>Handlingpauschale (Pflichtposition)</b>	<b>75,00 €</b>
Kosten für Ersteinsetzung	<b>250,00 €</b>
<b>Zubehör</b>	
Heckenschere 1,8 m f. Geäst bis 5 cm	<b>8.525,00 €</b>
Heckenschere 2,0 m f. Geäst bis 10 cm	<b>11.395,00 €</b>
Mehrpriis Hydraulikschlauchkupplungen zum Wechsel von Mulchkopf auf Heckenschere	<b>500,00 €</b>



Heckenschere



Hammer Typ „20“



Joystick elektr./proport.



Unverbindliche Preisempfehlung - Alle genannten Preise gelten ab Lager Thalmässing, zzgl. der gesetzlichen Mehrwertsteuer



### Serienausstattung

- Dreipunktbock Kat. II Kat. III-N VELOCE 300
- Dreipunktbock Kat. III Kat. III-N VELOCE 400-500
- Tiefenverstellung mechanisch
- 2 Reihen mit Scheiben Ø 510 mm grob gezackt
- Abstand zwischen den Reihen 800 mm
- Boden Anpassung und Steinsicherung durch Einzelaufhängung
- Randbleche
- VELOCE 400-500 mit hydraulischem Klapprahmen
- Wartungs- und Bedienungsanleitung
- Beleuchtung und Warntafeln
- Abstand zwischen den Reihen 800 mm

### Optional als gezogene Version

- Unterlenker-Anschlüsse Kat. III
- Hydraulischer Klapprahmen 3-teilig
- Tiefenverstellung hydraulisch
- Transporträder 500/45-22.5
- Druckluftbremse



### »netto-line« Sonderpreise

#### Für Traktoren bis 110 PS

<b>VELOCE 300 Stabwalze 450</b>	<b>12.325,00 €</b>
(1.754 kg) Frachtanteil	285,00 €
<b>VELOCE 300 U-Ring Walze 560</b>	<b>14.210,00 €</b>
(1.889 kg) Frachtanteil	285,00 €
<b>VELOCE 300 Dachringwalze 600</b>	<b>15.170,00 €</b>
(2.094 kg) Frachtanteil	285,00 €
<b>VELOCE 300 Combipackerwalze 500-125</b>	<b>16.130,00 €</b>
(2.080 kg) Frachtanteil	285,00 €

#### Für Traktoren bis 160 PS

<b>VELOCE 400 Stabwalze 450</b>	<b>24.610,00 €</b>
(2.774 kg) Frachtanteil	420,00 €
<b>VELOCE 400 U-Ring Walze 560</b>	<b>27.915,00 €</b>
(2.984 kg) Frachtanteil	420,00 €
<b>VELOCE 400 Dachringwalze 600</b>	<b>28.510,00 €</b>
(3.232 kg) Frachtanteil	420,00 €
<b>VELOCE 400 Combipackerwalze 500-125</b>	<b>31.085,00 €</b>
(3.256 kg) Frachtanteil	420,00 €

#### Für Traktoren bis 200 PS

<b>VELOCE 500 Stabwalze 450</b>	<b>26.885,00 €</b>
(3.157 kg) Frachtanteil	560,00 €
<b>VELOCE 500 U-Ring Walze 560</b>	<b>30.675,00 €</b>
(3.385 kg) Frachtanteil	560,00 €
<b>VELOCE 500 Dachringwalze 600</b>	<b>32.465,00 €</b>
(3.752 kg) Frachtanteil	560,00 €
<b>VELOCE 500 Combipackerwalze 500-125</b>	<b>34.480,00 €</b>
(3.725 kg) Frachtanteil	560,00 €

#### Handlingpauschale (Pflichtposition)

	<b>125,00 €</b>
Kosten für Ersteinatz VELOCE 300	200,00 €
Kosten für Ersteinatz VELOCE 400-500	300,00 €

#### Zubehör

Tiefenverstellung hydraulisch für VELOCE 300	960,00 €
für VELOCE 400-500	1.920,00 €
Hinterer Abstreifer für U-Ring-Walze 3,0 m	580,00 €
2 hintere Abstreifer für U-Ring-Walzen 4,0 m	870,00 €
2 hintere Abstreifer für U-Ring-Walzen 5,0 m	1.030,00 €

#### Für Traktoren bis 220 PS

<b>VELOCE 500 gezogen mit U-Ring Walzen 560</b>	
(6.520 kg)	

#### Für Traktoren bis 260 PS

<b>VELOCE 600 gezogen mit U-Ring Walzen 560</b>	
(7.235 kg)	

#### Für Traktoren bis 320 PS

<b>VELOCE 700 gezogen mit U-Ring Walzen 560</b>	
(7.640 kg)	

#### Zubehör

Vordere Messerwalzen Ø 400 mm für 6,0 m	
Vordere Messerwalzen Ø 400 mm für 7,0 m	
Vordere Tiefenführungsräder, Paar	
Anbaukonsolenverlängerung für Tiefenführungsräder (erforderlich in Kombination mit Messerwalzen)	
Vorderes Cross-Board mit hydr. Verstellung	

Preise auf Anfrage

Dreibalkiger Grubber für Traktoren bis 180 PS,  
bzw. hydr. klappbar für Traktoren bis 250 PS.

### Serienausstattung

- Dreipunktbock Kat. III-N und Kat. III
- Starrer Rahmen 3,0 m (TERREMOTO 300), bzw. hydraulisch klappbarer Rahmen auf 3,0 m Straßenbreite (TERREMOTO 400 und 500)
- Rahmenhöhe 88 cm
- Zinken mit Scherbolzensicherung oder optional mit Federsicherung
- Scharspitzen W80
- Flügelschare
- Gewundene Leitbleche in X-Anordnung
- Einebnungsscheiben und Randscheiben Ø 510 mm mit Steinsicherung und Silentblock-Dämpfung
- Mechanische Tiefenverstellung der Walze
- Wartungs- und Bedienungsanleitung
- Beleuchtung und Warntafeln



TERREMOTO 3 mit Federsicherung in 3,0 m Arbeitsbreite



TERREMOTO 3 mit Scherbolzen in 4,0 m Arbeitsbreite



### »netto-line« Sonderpreise

<b>TERREMOTO 3 300 Scherbolzen mit Stabwalze 450</b> (1.370 kg) Frachtanteil	<b>13.325,00 €</b> 350,00 €
<b>TERREMOTO 3 300 Scherbolzen mit Dachringwalze 580</b> (1.650 kg) Frachtanteil	<b>16.170,00 €</b> 350,00 €
<b>TERREMOTO 3 300 Scherbolzen mit U-Ring-Walze 560</b> (1.505 kg) Frachtanteil	<b>15.210,00 €</b> 350,00 €
<b>TERREMOTO 3 300 Federsicherung mit Stabwalze 450</b> (1.615 kg) Frachtanteil	<b>18.665,00 €</b> 350,00 €
<b>TERREMOTO 3 300 Federsicherung mit Dachringwalze 580</b> (1.895 kg) Frachtanteil	<b>21.510,00 €</b> 350,00 €
<b>TERREMOTO 3 300 Federsicherung mit U-Ring-Walze 560</b> (1.750 kg) Frachtanteil	<b>20.550,00 €</b> 350,00 €
<b>TERREMOTO 3 400 Scherbolzen mit Stabwalze 550</b> (2.420 kg) Frachtanteil	<b>25.250,00 €</b> 490,00 €
<b>TERREMOTO 3 400 Scherbolzen mit Dachringwalze 580</b> (2.640 kg) Frachtanteil	<b>28.245,00 €</b> 490,00 €
<b>TERREMOTO 3 400 Scherbolzen mit U-Ring-Walze 560</b> (2.530 kg) Frachtanteil	<b>27.650,00 €</b> 490,00 €
<b>TERREMOTO 3 400 Federsicherung mit Stabwalze 550</b> (2.640 kg) Frachtanteil	<b>32.230,00 €</b> 490,00 €
<b>TERREMOTO 3 400 Federsicherung mit Dachringwalze 580</b> (2.860 kg) Frachtanteil	<b>35.225,00 €</b> 490,00 €
<b>TERREMOTO 3 400 Federsicherung mit U-Ring-Walze 560</b> (2.750 kg) Frachtanteil	<b>34.630,00 €</b> 490,00 €
<b>TERREMOTO 3 500 Scherbolzen mit Stabwalze 550</b> (2.830 kg) Frachtanteil	<b>28.745,00 €</b> 630,00 €
<b>TERREMOTO 3 500 Scherbolzen mit Dachringwalze 580</b> (3.100 kg) Frachtanteil	<b>33.065,00 €</b> 630,00 €
<b>TERREMOTO 3 500 Scherbolzen mit U-Ring-Walze 560</b> (2.965 kg) Frachtanteil	<b>31.275,00 €</b> 630,00 €
<b>TERREMOTO 3 500 Federsicherung mit Stabwalze 550</b> (3.045 kg) Frachtanteil	<b>38.110,00 €</b> 630,00 €
<b>TERREMOTO 3 500 Federsicherung mit Dachringwalze 580</b> (3.365 kg) Frachtanteil	<b>42.430,00 €</b> 630,00 €
<b>TERREMOTO 3 500 Federsicherung mit U-Ring-Walze 560</b> (3.225 kg) Frachtanteil	<b>40.640,00 €</b> 630,00 €
<b>Handlingpauschale (Pflichtposition)</b>	<b>125,00 €</b>
Kosten für Ersteinatz TERREMOTO 300	<b>200,00 €</b>
Kosten für Ersteinatz TERREMOTO 400-500	<b>300,00 €</b>
<b>Zubehör</b>	
Minderpreis für Lieferung ohne Flügelschar (pro Stück)	<b>-95,00 €</b>
Hinterer Abstreifer für U-Ring-Walze 3,0 m	<b>580,00 €</b>
2 hintere Abstreifer für U-Ring-Walzen 4,0 m	<b>870,00 €</b>
2 hintere Abstreifer für U-Ring-Walzen 5,0 m	<b>1.030,00 €</b>



# PINOCCHIO CSS

Tiefenlockerer

## Serienausstattung

- Für Traktoren bis 110 PS (PINOCCHIO 130) bzw. bis 130 PS (PINOCCHIO 200)
- Dreipunktbock Kat. I, II-N und II
- Arbeitstiefe maximal 40 cm
- Rahmenhöhe 76 cm, Stielstärke 30 mm
- Mech. einstellbare Doppelstachelwalze Ø 140 mm mit Neigungsverstellung
- Tiefenverstellung der Walze mechanisch
- Standard-Schare
- Wartungs- und Bedienungsanleitung



## »netto-line« Sonderpreise

<b>PINOCCHIO 130 mit 3 Zinken</b> (770 kg) Frachtanteil	<b>6.290,00 €</b> <b>285,00 €</b>
<b>PINOCCHIO 200 mit 5 Zinken</b> (1.050 kg) Frachtanteil	<b>7.880,00 €</b> <b>285,00 €</b>
Satz Randleche, mechanisch	<b>1.275,00 €</b>
<b>Handlingpauschale (Pflichtposition)</b>	<b>125,00 €</b>
Kosten für Ersteinatz	<b>250,00 €</b>



# ATTILA CSS

Tiefenlockerer

## Serienausstattung

- Für Traktoren bis 150 PS (ATTILA 250 Scherbolzen), bis 200 PS (ATTILA 300 Scherbolzen), bis 180 PS (ATTILA 250 hydropn.) bzw. bis 240 PS (ATTILA 300 hydropn.)
- Dreipunktbock Kat. III-N und Kat. III
- Arbeitstiefe maximal 45 cm
- 5 Zinken (ATTILA 250) bzw. 7 Zinken (ATTILA 300)
- Tiefenverstellung hydr. mit Skala
- Wahlweise mit Steinsicherung über Abreißschraube oder mit hydropneumatischer Steinsicherung
- Rahmenhöhe 76 cm, Stielstärke 30 mm
- Hydr. einstellbare Doppelstachelwalze Ø 220 mm mit Neigungsverstellung
- TG beschichtete Schare
- Randleche
- Beleuchtung und Warntafeln (nur ATTILA 300)
- Wartungs- und Bedienungsanleitung



## »netto-line« Sonderpreise

<b>ATTILA 250</b> (1.715 kg) Frachtanteil	<b>13.790,00 €</b> <b>350,00 €</b>
<b>ATTILA 250 hydropneum.</b> (2.160 kg) Frachtanteil	<b>20.210,00 €</b> <b>350,00 €</b>
<b>ATTILA 300</b> (1.926 kg) Frachtanteil	<b>16.925,00 €</b> <b>350,00 €</b>
<b>ATTILA 300 hydropneum.</b> (2.475 kg) Frachtanteil	<b>23.680,00 €</b> <b>350,00 €</b>
Doppelpaddelwalze Ø 345 mm (Mehrgewicht 345 kg) Mehrpreis	<b>1.955,00 €</b>
Umbausatz Randleche von mechanisch auf hydraulisch	<b>980,00 €</b>
Beleuchtung mit Warntafeln für ATTILA 250	<b>470,00 €</b>
Scharspitze HM Betek (Beipack), pro Stück	<b>370,00 €</b>
Scharspitze HM Betek (Mehrpreis), pro Stück	<b>255,00 €</b>
<b>Handlingpauschale (Pflichtposition)</b>	<b>125,00 €</b>
Kosten für Ersteinatz	<b>250,00 €</b>



Unverbindliche Preisempfehlung - Alle genannten Preise gelten ab Lager Thalmässing, zzgl. der gesetzlichen Mehrwertsteuer



## Serienausstattung

- Für Traktoren bis 250 PS (ARTIGLIO 300 Scherbolzen), bis 280 PS (ARTIGLIO 300 hydropn.)
- Dreipunktbock Kat. III und Kat. IV-N
- Arbeitstiefe maximal 55 cm bzw. maximal 70cm (Modell Magnum)
- 7 Zinken
- Tiefenverstellung hydr. mit Skala
- Wahlweise mit Steinsicherung über Abreißschraube oder mit hydropneumatischer Steinsicherung (Magnum nur mit Abreißschrauben lieferbar)
- Rahmenhöhe 90 cm (bzw. 115 bei Magnum) Stieldicke 35 mm
- Hydr. einstellbare Doppelstachelwalze Ø 220 mm mit Neigungsverstellung
- TG beschichtete Schare
- Randleche
- Beleuchtung und Warntafeln
- Wartungs- und Bedienungsanleitung



## »netto-line« Sonderpreise

<b>ARTIGLIO 300</b> (2.484 kg) Frachtanteil	<b>20.295,00 €</b> 350,00 €
<b>ARTIGLIO 300 hydropneum.</b> (2.950 kg) Frachtanteil	<b>28.210,00 €</b> 350,00 €
<b>ARTIGLIO 300 Magnum</b> (2.695 kg) Frachtanteil	<b>23.025,00 €</b> 350,00 €
Doppelpaddelwalze 345 mm (Mehrgewicht 345 kg) Mehrpreis	<b>1.955,00 €</b>
Umbausatz Randleche von mechanisch auf hydraulisch	<b>980,00 €</b>
Scharspitze HM Betek (Beipack), pro Stück	<b>370,00 €</b>
Scharspitze HM Betek (Mehrpreis), pro Stück	<b>255,00 €</b>
<b>Handlingpauschale (Pflichtposition)</b>	<b>125,00 €</b>
Kosten für Ersteinsatz	<b>250,00 €</b>



## Tiefenlockerer

## Serienausstattung

- Für Traktoren bis 400 PS (ARTIGLIO 400), bis 500 PS (ARTIGLIO 500)
- Dreipunktbock Kat. III und Kat. IV-N
- Hydraulisch klappbarer Rahmen mit Transportsicherung
- Arbeitstiefe maximal 50 cm
- 9 bzw. 11 Zinken
- Tiefenverstellung hydr. mit Skala
- Wahlweise mit Steinsicherung über Abreißschraube oder mit hydropneumatischer Steinsicherung
- Rahmenhöhe 82 cm, Stieldicke 35 mm
- Hydr. einstellbare Doppelstachelwalze Ø 220 mm mit Neigungsverstellung
- TG beschichtete Schare
- Randleche
- Beleuchtung und Warntafeln
- Wartungs- und Bedienungsanleitung



## ARTIGLIO KLAPPBAR

## »netto-line« Sonderpreise

<b>ARTIGLIO Scherbolzen klappbar</b> <b>4,0 m Arbeitsbreite mit 9 Zinken</b>	<b>32.010,00 €</b> Frachtanteil 560,00 €
<b>ARTIGLIO hydropn. klappbar</b> <b>4,0 m Arbeitsbreite mit 9 Zinken</b>	<b>42.360,00 €</b> Frachtanteil 560,00 €
<b>ARTIGLIO Scherbolzen klappbar</b> <b>5,0 m Arbeitsbreite mit 11 Zinken</b>	<b>36.645,00 €</b> Frachtanteil 560,00 €
<b>ARTIGLIO hydropn. klappbar</b> <b>5,0 m Arbeitsbreite mit 11 Zinken</b>	<b>48.350,00 €</b> Frachtanteil 560,00 €
<b>Handlingpauschale (Pflichtposition)</b>	<b>125,00 €</b>
Kosten für Ersteinsatz	<b>250,00 €</b>



UNICO M 4+

### Serienausstattung

- Dreipunktbock Kat. III-N
- Drehwelle Ø 120 mm
- Starker Rahmen 120x120x10 mm
- Rahmehöhe 80 cm
- Körperabstand 95 cm/105 cm
- Vollkörper
- Steinsicherung mit Abscherschraube
- Vorderfurcheneinstellung mechanisch
- Rahmenschwenkzylinder
- Pendeltastrad mit Dämpfer 10.0/80-12
- Schnittbreitenverstellung
- Universalvorschäler
- Anlagenerhöhung am letzten Körper
- Flanschplatte für Mitnehmerarm
- Werkzeug-Aufbewahrung im Rahmen
- Abstellstütze
- Wartungs- und Bedienungsanleitung

#### Passo

- Schnittbreitenverstellung in Stufen (Step by Step)
- Körperabstand (D) 95 cm (30-35-40-45-50 cm)
- Körperabstand (D) 105 cm (33-38-44-50-55 cm)

#### Vario

- Schnittbreitenverstellung stufenlos hydr. von 30-55 cm

#### Hydr. Steinsicherung NSH für Passo und Vario

- Steinsicherung hydraulisch



### »netto-line« Sonderpreise

<b>UNICO M Passo D95 4+</b> (1.635 kg) Frachtanteil	<b>16.285,00 €</b> <b>420,00 €</b>
<b>UNICO M Vario D95 4+</b> (1.740 kg) Frachtanteil	<b>19.885,00 €</b> <b>420,00 €</b>
<b>UNICO M Passo D95 4+ NSH</b> (2.150 kg) Frachtanteil	<b>22.555,00 €</b> <b>420,00 €</b>
<b>UNICO M Vario D95 4+ NSH</b> (2.380 kg) Frachtanteil	<b>26.095,00 €</b> <b>420,00 €</b>

Auf Wunsch Körperabstand 105 cm, ohne Aufpreis

<b>Handlingpauschale (Pflichtposition)</b>	<b>125,00 €</b>
Kosten für Ersteinsetzung	<b>300,00 €</b>

#### Zubehör

Vorderfurcheneinstellung hydraulisch (Mehrpreis)	<b>580,00 €</b>
Streifenkörper Paar, Mehrpreis	<b>515,00 €</b>
Langer Vollkörper Paar, Mehrpreis	<b>270,00 €</b>
Minderpreis ohne Universalschäler Paar	<b>400,00 €</b>
Einlegehände Paar	<b>195,00 €</b>
Maisvorschäler Paar	<b>510,00 €</b>
Scheibenseche Paar	<b>1.070,00 €</b>
Anlagenseche Paar	<b>150,00 €</b>
Anlagenerhöhung Paar	<b>140,00 €</b>
Streichblechverlängerung f.Vollkörper Paar	<b>195,00 €</b>
Beleuchtung	<b>670,00 €</b>
Mitnehmerarm für Packer hydraulisch entkoppelbar	<b>2.435,00 €</b>
Druckspeicher zum Packerarm	<b>425,00 €</b>
Seitliches Pendeltastrad 320/60, Mehrpreis	<b>315,00 €</b>
Nachlfd. Pendeltastrad 320/60, Mehrpreis	<b>510,00 €</b>
Kombi-Transport- und Tiefenrad 13.0/55-16, Mehrpreis	<b>1.285,00 €</b>
Hydraulische Tiefeneinstellung zum Kombi-Rad mit Dämpfer	<b>1.060,00 €</b>
Mehrpreis M5-Scharssystem (geteiltes Schar), Paar	<b>165,00 €</b>
Anbaulaschen Kat. III	<b>ohne Aufpreis</b>

Erweiterungskörper ohne Vorschäler:	
M Passo	<b>3.505,00 €</b>
M Vario	<b>3.665,00 €</b>
M Passo NSH	<b>3.990,00 €</b>
M Vario NSH	<b>4.780,00 €</b>
Universalvorschäler für Erweiterungskörper	<b>400,00 €</b>

Modell	Typ	Körperanzahl	Körperabstand cm	Arbeitsbreite je Körper	Leistung max kW/PS	Rahmehöhe cm	Rahmenabmessung mm	Drehwerk mm	Gewicht kg	Serienausstattung				
										Rahmenschwenkzylinder	Einlegehände	Vorschäler universal	Platte Packerarm	Kat.
UNICO M	Passo	4+	95/105	30-35-40-45 33-38-44-50	132/180	80	120/120/10	120	1.635	X		X	X	III-N
UNICO M	Vario	4+	95/105	30-55 30-55	132/180	80	120/120/10	120	1.740	X		X	X	III-N
UNICO M	Passo Nonstop	4+	95/105	30-35-40-45 33-38-44-50	132/180	80	120/120/10	120	2.150	X		X	X	III-N
UNICO M	Vario Nonstop	4+	95/105	30-55 30-55	132/180	80	120/120/10	120	2.380	X		X	X	III-N

X = Serienausstattung

Unverbindliche Preisempfehlung - Alle genannten Preise gelten ab Lager Thalmässing, zzgl. der gesetzlichen Mehrwertsteuer

UNICO L 5+

Serienausstattung

- Dreipunktbock Kat. III
- Drehwelle Ø 130 mm
- Starker Rahmen 140x140x10 mm
- Rahmenhöhe 80 cm
- Körperabstand 95 cm/105 cm
- Vollkörper
- Steinsicherung mit Abscherschraube
- Vorderfurcheneinstellung mechanisch
- Rahmenschwenzylinder
- Pendeltastrad mit Dämpfer 10.0/80-12
- Schnittbreitenverstellung
- Universelvorschäler
- Anlagenerhöhung am letzten Körper
- Flanschplatte für Mitnehmerarm
- Werkzeug-Aufbewahrung im Rahmen
- Abstellstütze
- Wartungs- und Bedienungsanleitung

Passo

- Schnittbreitenverstellung in Stufen (Step by Step)
- Körperabstand (D) 95 cm (30-35-40-45-50 cm)
- Körperabstand (D) 105 cm (33-38-44-50-55 cm)

Vario

- Schnittbreitenverstellung stufenlos hydraulisch von 30-55 cm

Hydr. Steinsicherung NSH für Passo und Vario

- Steinsicherung hydraulisch



»netto-line« Sonderpreise

- UNICO L Passo D95 5+** 23.600,00 €  
(1.995 kg) Frachtanteil 560,00 €
- UNICO L Vario D95 5+** 28.210,00 €  
(2.150 kg) Frachtanteil 560,00 €
- UNICO L Passo D95 5+ NSH** 29.220,00 €  
(2.290 kg) Frachtanteil 560,00 €
- UNICO L Vario D95 5+ NSH** 31.630,00 €  
(2.560 kg) Frachtanteil 560,00 €  
Auf Wunsch Körperabstand 105 cm, ohne Aufpreis

- Handlingpauschale (Pflichtposition)** 125,00 €
- Kosten für Ersteinsetzung 300,00 €

Zubehör

- Vorderfurcheneinstellung hydraulisch (Mehrpreis) 580,00 €
- Streifenkörper Paar, Mehrpreis 515,00 €
- Langer Vollkörper Paar, Mehrpreis 270,00 €
- Minderpreis ohne Universalschäler Paar -400,00 €
- Einlegehände Paar 195,00 €
- Maisvorschäler Paar 510,00 €
- Scheibenseche Paar 1.070,00 €
- Anlagenseche Paar 150,00 €
- Anlagenerhöhung Paar 140,00 €
- Streichblechverlängerung für Vollkörper Paar 195,00 €
- Beleuchtung 670,00 €
- Mitnehmerarm für Packer hydraulisch entkoppelbar 2.435,00 €
- Druckspeicher zum Packerarm 425,00 €
- Seitliches Pendeltastrad 320/60, Mehrpreis 315,00 €
- Nachlfd. Pendeltastrad 320/60, Mehrpreis 510,00 €
- Kombi-Transport- und Tiefenrad 13.0/55-16, Mehrpreis 1.285,00 €
- Hydraulische Tiefeneinstellung zum Kombi-Rad mit Dämpfer 1.060,00 €
- Mehrpreis M5-Scharsystem (geteiltes Schar), Paar 165,00 €
- Anbaulaschen Kat. III-N ohne Aufpreis

- Erweiterungskörper ohne Vorschäler:
- L Passo D95 4.110,00 €
- L Vario D95 4.485,00 €
- L Passo D95 NSH 4.405,00 €
- L Vario D95 NSH 4.885,00 €
- Universelvorschäler f. Erweiterungskörper 400,00 €

Modell	Typ	Körperanzahl	Körperabstand cm	Arbeitsbreite je Körper	Leistung max kW/PS	Rahmenhöhe cm	Rahmenabmessung mm	Drehwerk mm	Gewicht kg	Serienausstattung				
										Rahmenschwenzylinder	Einlegehände	Vorschäler universal	Platte Packerarm	Kat.
UNICO L	Passo	5+	95/105	30-35-40-45 33-38-44-50	206/280	80	140/140/10	130	1.995	X		X	X	III
UNICO L	Vario	5+	95/105	30-55 30-55	206/280	80	140/140/10	130	2.150	X		X	X	III
UNICO L	Passo Nonstop	5+	95/105	30-35-40-45 33-38-44-50	206/280	80	140/140/10	130	2.290	X		X	X	III
UNICO L	Vario Nonstop	5+	95/105	30-55 30-55	206/280	80	140/140/10	130	2.560	X		X	X	III

X = Serienausstattung

Unverbindliche Preisempfehlung - Alle genannten Preise gelten ab Lager Thalmässing, zzgl. der gesetzlichen Mehrwertsteuer



### Serienausstattung

- Aufsatteldrehpflug für Pflügen in der Furche und/oder On-Land (Option)
- Dreipunktbock Kat. III
- Rahmenhöhe 80 cm
- Körperabstand 105 cm
- Rahmen 160x160 mm
- Steinsicherung mit Abscherschraube
- Vollkörper
- Aufsattelrad 500/45-22,5 mit Stickstoffdämpfer für Straßenfahrt
- Vorderfurcheneinstellung mechanisch
- Abstellstütze
- Anlagenerhöhung je Körper

#### Passo

- Schnittbreitenverstellung in Stufen (Step by Step) 35-40-45-50 cm

#### Vario

- Schnittbreitenverstellung stufenlos hydraulisch 30-50 cm

#### Hydr. Steinsicherung NSH für Passo und Vario

- Steinsicherung hydraulisch



### »netto-line« Sonderpreise

<b>MIRCO Passo 6+</b> (3.300 kg) Frachtanteil	<b>38.595,00 €</b> <b>695,00 €</b>
<b>MIRCO Passo 7+</b> (3.500 kg) Frachtanteil	<b>43.980,00 €</b> <b>695,00 €</b>
<b>MIRCO Passo 8+</b> (3.800 kg) Frachtanteil	<b>49.390,00 €</b> <b>695,00 €</b>
<b>MIRCO Vario 6+</b> (3.650 kg) Frachtanteil	<b>42.475,00 €</b> <b>695,00 €</b>
<b>MIRCO Vario 7+</b> (4.000 kg) Frachtanteil	<b>48.240,00 €</b> <b>695,00 €</b>
<b>MIRCO Vario 8+</b> (4.350 kg) Frachtanteil	<b>54.000,00 €</b> <b>695,00 €</b>
<b>MIRCO Passo 6+ Non-Stop</b> (3.720 kg) Frachtanteil	<b>46.215,00 €</b> <b>695,00 €</b>
<b>MIRCO Passo 7+ Non-Stop</b> (3.990 kg) Frachtanteil	<b>52.865,00 €</b> <b>695,00 €</b>
<b>MIRCO Passo 8+ Non-Stop</b> (4.360 kg) Frachtanteil	<b>59.510,00 €</b> <b>695,00 €</b>
<b>MIRCO Vario 6+ Non-Stop</b> (4.070 kg) Frachtanteil	<b>50.070,00 €</b> <b>695,00 €</b>
<b>MIRCO Vario 7+ Non-Stop</b> (4.490 kg) Frachtanteil	<b>57.125,00 €</b> <b>695,00 €</b>
<b>MIRCO Vario 8+ Non-Stop</b> (4.910 kg) Frachtanteil	<b>64.160,00 €</b> <b>695,00 €</b>
<b>Handlingpauschale (Pflichtposition)</b>	<b>125,00 €</b>
Kosten für Ersteinsetzung	<b>350,00 €</b>
<b>Zubehör</b>	
Vorderfurcheneinstellung hydraulisch	<b>1.195,00 €</b>
Einlegehände, Paar	<b>195,00 €</b>
Universalvorschäler, Paar	<b>400,00 €</b>
Maisvorschäler, Paar	<b>510,00 €</b>
Mehrpriis Rahmenhöhe 87 cm, Paar	<b>220,00 €</b>
Streifenkörper, Paar (Mehrpriis)	<b>515,00 €</b>
Langer Vollkörper, Mehrpriis	<b>270,00 €</b>
Anlagenerhöhung, Paar	<b>140,00 €</b>
Anlagenseche, Paar	<b>150,00 €</b>
Scheibenseche, Paar	<b>1.070,00 €</b>
Mitnehmerarm für Packer	<b>2.760,00 €</b>
Druckluftbremsanlage	<b>3.740,00 €</b>
On-Land Version (nicht nachrüstbar) mit vorderem Tastrad	<b>5.840,00 €</b>
Gutachten TÜV mit Beleuchtung (Bei NSH ab 7-Scharen nur in Verbindung mit Druckluftbremse möglich)	<b>3.050,00 €</b>
Erweiterungskörper Passo	<b>5.415,00 €</b>
Erweiterungskörper Vario	<b>5.780,00 €</b>
Erweiterungskörper Passo NSH	<b>6.780,00 €</b>
Erweiterungskörper Vario NSH	<b>7.290,00 €</b>



Unverbindliche Preisempfehlung - Alle genannten Preise gelten ab Lager Thalmässing, zzgl. der gesetzlichen Mehrwertsteuer

# DIRETTA-V MIT B-DRILL

## Serienausstattung

- Arbeitsbreiten 1,2 m, 1,6 m, 1,8 m und 2,0 m
- Universal-Dreipunktbock Kat. II
- Unabhängige Aggregate mit Einzelschardruckverstellung Reihenabstand 20 cm
- Gusstiefenführungsräder mit Ø 360 mm, Breite 70 mm für Sätiefe 5 cm
- Unabhängige Metall-Samenandruckrolle
- Beleuchtung mit Warntafeln

### B-Drill

- Elektrischer Gebläseantrieb
- 200 Liter Inhalt mit 8 Ausläufen (6r und 8r)
- 500 Liter Inhalt mit 8 Ausläufen (6r und 8r)
- 500 Liter Inhalt mit 16 Ausläufen (9r und 10r)
- Rührwerk
- 2 Dosierwalzen (großes und kleines Saatgut)
- Abdrehrutsche und Sack
- Controll-Box 5.2



Säaggregat mit Gusseisen-Tiefenführungsrolle



Controll-Box 5.2

## »netto-line« Sonderpreise

<b>DIRETTA-V 6R mit B-Drill 200</b> (1.000 kg) Frachtanteil	<b>22.135,00 €</b> 285,00 €
<b>DIRETTA-V 8R mit B-Drill 200</b> (1.240 kg) Frachtanteil	<b>25.765,00 €</b> 285,00 €
<b>DIRETTA-V 6R mit B-Drill 500</b> (1.030 kg) Frachtanteil	<b>24.365,00 €</b> 285,00 €
<b>DIRETTA-V 8R mit B-Drill 500</b> (1.270 kg) Frachtanteil	<b>27.995,00 €</b> 285,00 €
<b>DIRETTA-V 9R mit B-Drill 500</b> (1.390 kg) Frachtanteil	<b>31.070,00 €</b> 285,00 €
<b>DIRETTA-V 10R mit B-Drill 500</b> (1.525 kg) Frachtanteil	<b>32.875,00 €</b> 285,00 €

**Handlingpauschale (Pflichtposition)** 125,00 €

Kosten für Ersteintritt 250,00 €

### Zubehör

Schaltkasten zur Abdrehrprobe	170,00 €
Füllstandssensor	415,00 €
Oberlenkerschaltfinger	350,00 €

### Geschwindigkeitssignal wahlweise

7-poliges Signalkabel	490,00 €
GPS Empfänger	1.560,00 €
Radar Sensor	2.000,00 €

## Drillmaschine

# COMPAGNA

## Serienausstattung

- Saatgutbehälter mit 140 Liter (1500), 215 Liter (2000) bzw. 285 Liter (2500)
- Stufenloses 3-Bereich-Ölbadgetriebe mit Abdrehkurbel
- Rührwelle
- Abdrehwanne
- Kunststoff-Fallrohre mit Prall-Verteilschiene
- Anbauteile an DELFINO bzw. DELFINO-SUPER zum mechanischen Antrieb über Walze
- Beleuchtung und Warntafeln

## »netto-line« Sonderpreise

<b>COMPAGNA 1500 für DELFINO 1300</b> (246 kg) Frachtanteil	<b>5.120,00 €</b> 210,00 €
<b>COMPAGNA 1500 für DELFINO 1500</b> (251 kg) Frachtanteil	<b>5.120,00 €</b> 210,00 €
<b>COMPAGNA 2000 für DELFINO 1800</b> (291 kg) Frachtanteil	<b>5.595,00 €</b> 210,00 €
<b>COMPAGNA 2000 für DELFINO 2000</b> (296 kg) Frachtanteil	<b>5.595,00 €</b> 210,00 €
<b>COMPAGNA 2500 für DELFINO-Super 2300</b> (346 kg) Frachtanteil	<b>6.090,00 €</b> 210,00 €
<b>COMPAGNA 2500 für DELFINO-Super 2500</b> (351 kg) Frachtanteil	<b>6.090,00 €</b> 210,00 €

**Handlingpauschale (Pflichtposition)** 75,00 €

Kosten für Ersteintritt 150,00 €



Drillkombination COMPAGNA mit DELFINO

Mechanischer Antrieb über Walze

Unverbindliche Preisempfehlung - Alle genannten Preise gelten ab Lager Thalmässing, zzgl. der gesetzlichen Mehrwertsteuer



Für Traktoren bis 120 PS.

## Serienausstattung

- Mittiges Eingang-Ölbadgetriebe für 540 UpM (Version 1300 und 1800) bzw. Wechselradgetriebe (Version 1500 und 2000)
- Rotordrehzahl bei Einganggetriebe 290 UpM, bei Wechselradgetriebe 273 bzw. 310 UpM
- Walterscheid-Gelenkwelle mit Rutschkupplung (Schlepperseite 1"3/8 Z6)
- Universal-Dreipunktbock, verstellbare und bewegliche Unterlenkeranschlüsse Kat. I (1300-1500) bzw. Kat. II (1800-2000)
- Tiefenverstellung der Nachlaufwalze durch Bolzen
- Vordere Spurlockererschene
- Federbelastete Seitenschilder mit Hardox Verschleißblech
- CE Schutzvorrichtungen
- Wartungs- und Bedienungsanleitung



## »netto-line« Sonderpreise

<b>DELFINO 1300 Stabwalze 370</b>	<b>6.600,00 €</b>
(480 kg) Frachtanteil	<b>210,00 €</b>
<b>DELFINO 1300 Zahnpackerwalze 450</b>	<b>7.690,00 €</b>
(540 kg) Frachtanteil	<b>210,00 €</b>
<b>DELFINO 1300 Gitterwalze 400</b>	<b>7.360,00 €</b>
(510 kg) Frachtanteil	<b>210,00 €</b>
<b>DELFINO 1300 Graugusswalze 380</b>	<b>8.070,00 €</b>
(665 kg) Frachtanteil	<b>210,00 €</b>
<b>DELFINO 1300 Halbsynthetikwalze 380</b>	<b>8.595,00 €</b>
(595 kg) Frachtanteil	<b>210,00 €</b>
<b>DELFINO 1500 Stabwalze 370</b>	<b>7.255,00 €</b>
(558 kg) Frachtanteil	<b>210,00 €</b>
<b>DELFINO 1500 Zahnpackerwalze 450</b>	<b>8.375,00 €</b>
(622 kg) Frachtanteil	<b>210,00 €</b>
<b>DELFINO 1500 Gitterwalze 400</b>	<b>8.030,00 €</b>
(588 kg) Frachtanteil	<b>210,00 €</b>
<b>DELFINO 1500 Graugusswalze 380</b>	<b>8.830,00 €</b>
(738 kg) Frachtanteil	<b>210,00 €</b>
<b>DELFINO 1500 Halbsynthetikwalze 380</b>	<b>9.430,00 €</b>
(660 kg) Frachtanteil	<b>210,00 €</b>
<b>DELFINO 1800 Stabwalze 370</b>	<b>7.930,00 €</b>
(614 kg) Frachtanteil	<b>210,00 €</b>
<b>DELFINO 1800 Zahnpackerwalze 450</b>	<b>9.105,00 €</b>
(681 kg) Frachtanteil	<b>210,00 €</b>
<b>DELFINO 1800 Gitterwalze 400</b>	<b>8.780,00 €</b>
(644 kg) Frachtanteil	<b>210,00 €</b>
<b>DELFINO 1800 Graugusswalze 380</b>	<b>9.935,00 €</b>
(815 kg) Frachtanteil	<b>210,00 €</b>
<b>DELFINO 1800 Halbsynthetikwalze 380</b>	<b>10.340,00 €</b>
(722 kg) Frachtanteil	<b>210,00 €</b>
<b>DELFINO 2000 Stabwalze 370</b>	<b>8.590,00 €</b>
(680 kg) Frachtanteil	<b>210,00 €</b>
<b>DELFINO 2000 Zahnpackerwalze 450</b>	<b>9.810,00 €</b>
(752 kg) Frachtanteil	<b>210,00 €</b>
<b>DELFINO 2000 Gitterwalze 400</b>	<b>9.460,00 €</b>
(710 kg) Frachtanteil	<b>210,00 €</b>
<b>DELFINO 2000 Graugusswalze 380</b>	<b>10.905,00 €</b>
(900 kg) Frachtanteil	<b>210,00 €</b>
<b>DELFINO 2000 Halbsynthetikwalze 380</b>	<b>11.265,00 €</b>
(798 kg) Frachtanteil	<b>210,00 €</b>
<b>Handlingpauschale (Pflichtposition)</b>	<b>75,00 €</b>
Kosten für Ersteinatz	<b>200,00 €</b>
<b>Zubehör</b>	
Tiefenmeißel ohne Flügelschar	<b>280,00 €</b>
Flügelschar rechts zum Tiefenmeißel	<b>170,00 €</b>
Flügelschar links zum Tiefenmeißel	<b>170,00 €</b>
Flügelschar beidseitig zum Tiefenmeißel	<b>200,00 €</b>
Halter zum Flügelschar	<b>235,00 €</b>
Satz starre Spurlockerer	<b>565,00 €</b>
Krümelschiene 1,3 m	<b>600,00 €</b>
Krümelschiene 1,5 m	<b>610,00 €</b>
Krümelschiene 1,8 m	<b>635,00 €</b>
Krümelschiene 2,0 m	<b>645,00 €</b>
Satz Steinabweiser 1,3 m	<b>325,00 €</b>
Satz Steinabweiser 1,5 m	<b>390,00 €</b>
Satz Steinabweiser 1,8 m	<b>455,00 €</b>
Satz Steinabweiser 2,0 m	<b>530,00 €</b>

Unverbindliche Preisempfehlung - Alle genannten Preise gelten ab Lager Thalmässing, zzgl. der gesetzlichen Mehrwertsteuer



Für Traktoren bis 120 PS.

## Serienausstattung

- Eingang-Ölbadgetriebe für 540 UpM (mittig für 2300, außermittig für 2500)
- Rotordrehzahl 352 UpM
- Walterscheid-Gelenkwelle mit Rutschkupplung (Schlepperseite 1 7/8 Z6)
- Universal-Dreipunktbock, verstellbare und bewegliche Unterlenkeranschlüsse Kat. II
- Tiefenverstellung der Nachlaufwalze durch Bolzen
- Vordere Spurlockererschienen
- CE Schutzvorrichtungen
- Wartungs- und Bedienungsanleitung
- Kein Aufbau eines Drillmaschinenanbauteils möglich

## »netto-line« Sonderpreise

<b>DELFINO-Super 2300 Stabwalze 450</b>	<b>9.300,00 €</b>
(758 kg) Frachtanteil	<b>285,00 €</b>
<b>DELFINO-Super 2300 Zahnpackerwalze 500</b>	<b>10.440,00 €</b>
(808 kg) Frachtanteil	<b>285,00 €</b>
<b>DELFINO-Super 2300 Krumpenpackerwalze 500</b>	<b>10.865,00 €</b>
(808 kg) Frachtanteil	<b>285,00 €</b>
<b>DELFINO-Super 2500 Stabwalze 450</b>	<b>9.900,00 €</b>
(818 kg) Frachtanteil	<b>285,00 €</b>
<b>DELFINO-Super 2500 Zahnpackerwalze 500</b>	<b>11.145,00 €</b>
(869 kg) Frachtanteil	<b>285,00 €</b>
<b>DELFINO-Super 2500 Krumpenpackerwalze 500</b>	<b>11.565,00 €</b>
(869 kg) Frachtanteil	<b>285,00 €</b>
<b>Handlingspauschale (Pflichtposition)</b>	<b>75,00 €</b>
Kosten für Ersteinsatz	<b>150,00 €</b>
<b>Zubehör</b>	
Krümelschiene 2,3 m	<b>770,00 €</b>
Krümelschiene 2,5 m	<b>805,00 €</b>
Satz starre Spurlockerer	<b>575,00 €</b>
Satz Steinabweiser 2,3 m	<b>610,00 €</b>
Satz Steinabweiser 2,5 m	<b>680,00 €</b>



Stabwalze Ø 370 mm



Zahnpackerwalze Ø 450 mm



Halbsynthetikwalze Ø 380 mm



Gitterwalze Ø 400 mm

Unverbindliche Preisempfehlung - Alle genannten Preise gelten ab Lager Thalmässing, zzgl. der gesetzlichen Mehrwertsteuer

Für Traktoren bis 25 PS.

### Serienausstattung

- Eingang-Ölbadgetriebe für Zapfwelle 540 UpM
- Gelenkwelle mit Scherstift (Schlepperseite 1"3/8 Z6)
- Seitlicher Kettenantrieb im Fettbad
- Universal-Dreipunktbock verstellbar Kat. I
- Mechanische Seitenverstellung
- 4 Bogenmesser pro Flansch, offener Rotor
- Rotordrehzahl 254 UpM
- CE Schutzvorrichtungen
- Bedienungsanleitung



Dreipunktbock aus Transportgründen demontiert



### »netto-line« Sonderpreise

<b>L 105</b>	<b>2.510,00 €</b>
(170 kg) Frachtanteil	<b>210,00 €</b>
<b>L 125</b>	<b>2.565,00 €</b>
(196 kg) Frachtanteil	<b>210,00 €</b>
<b>Handlingpauschale (Pflichtposition)</b>	<b>75,00 €</b>
Kosten für Ersteinsetzung	<b>150,00 €</b>

Für Traktoren bis 40 PS.

### Serienausstattung

- Eingang-Ölbadgetriebe für Zapfwelle 540 UpM
- Gelenkwelle mit Rutschkupplung (Schlepperseite 1"3/8 Z6)
- Seitlicher Kettenantrieb im Ölbad
- Universal-Dreipunktbock verstellbar Kat. I
- Mechanische Seitenverstellung
- 4 Bogenmesser pro Flansch, offener Rotor
- Rotordrehzahl 208 UpM
- CE Schutzvorrichtungen
- Bedienungsanleitung



Dreipunktbock aus Transportgründen demontiert



### »netto-line« Sonderpreise

<b>W 105</b>	<b>3.085,00 €</b>
(191 kg) Frachtanteil	<b>210,00 €</b>
<b>W 125</b>	<b>3.175,00 €</b>
(218 kg) Frachtanteil	<b>210,00 €</b>
<b>W 145</b>	<b>3.270,00 €</b>
(245 kg) Frachtanteil	<b>210,00 €</b>
<b>W 165</b>	<b>3.330,00 €</b>
(267 kg) Frachtanteil	<b>210,00 €</b>
<b>Handlingpauschale (Pflichtposition)</b>	<b>75,00 €</b>
Kosten für Ersteinsetzung	<b>150,00 €</b>

Unverbindliche Preisempfehlung - Alle genannten Preise gelten ab Lager Thalmässing, zzgl. der gesetzlichen Mehrwertsteuer

Für Traktoren bis 60 PS.

## Serienausstattung

- Eingang-Ölbadgetriebe für Zapfwelle 540 UpM
- Gelenkwelle mit Rutschkupplung (Schlepperseite 1 3/8 Z6)
- Seitlicher Kettenantrieb im Ölbad
- Seitliche Gleitkufen mit Abstellstütze
- Universal-Dreipunktbock verstellbar Kat. I
- 4 Bogenmesser pro Flansch, offener Rotor
- 6 Bogenmesser gegen Mehrpreis
- Rotordrehzahl 208 UpM
- CE Schutzvorrichtungen
- Bedienungsanleitung



Dreipunktbock aus Transportgründen demontiert

## »netto-line« Sonderpreise

<b>A 100</b>	<b>3.370,00 €</b>
(225 kg) Frachtanteil	<b>210,00 €</b>
<b>A 120</b>	<b>3.550,00 €</b>
(243 kg) Frachtanteil	<b>210,00 €</b>
<b>A 140</b>	<b>3.685,00 €</b>
(261 kg) Frachtanteil	<b>210,00 €</b>
<b>A 160</b>	<b>3.935,00 €</b>
(280 kg) Frachtanteil	<b>210,00 €</b>
<b>A 180</b>	<b>4.290,00 €</b>
(300 kg) Frachtanteil	<b>210,00 €</b>
<b>Handlingpauschale (Pflichtposition)</b>	<b>75,00 €</b>
Kosten für Ersteinsatz	<b>150,00 €</b>
<b>Zubehör</b>	
Mehrpreis 6 Bogenmesser pro Flansch	<b>200,00 €</b>

Für Traktoren bis 60 PS.

## Serienausstattung

- Eingang-Ölbadgetriebe für Zapfwelle 540 UpM
- Gelenkwelle mit Rutschkupplung (Schlepperseite 1 3/8 Z6)
- Seitlicher Zahnradantrieb im Ölbad
- Seitliche Gleitkufen mit Abstellstütze
- Universal-Dreipunktbock, verstellbare Unterlenkeranschlüsse Kat. I bei 125-145 bzw. Kat. II bei 165-205
- 6 Bogenmesser pro Flansch, geschlossener Rotor
- Rotordrehzahl 228 UpM
- CE Schutzvorrichtungen
- Wartungs- und Bedienungsanleitung



Dreipunktbock aus Transportgründen demontiert

## »netto-line« Sonderpreise

<b>H 125</b>	<b>4.585,00 €</b>
(322 kg) Frachtanteil	<b>210,00 €</b>
<b>H 145</b>	<b>4.725,00 €</b>
(344 kg) Frachtanteil	<b>210,00 €</b>
<b>H 165</b>	<b>4.875,00 €</b>
(389 kg) Frachtanteil	<b>210,00 €</b>
<b>H 185</b>	<b>5.015,00 €</b>
(410 kg) Frachtanteil	<b>210,00 €</b>
<b>H 205</b>	<b>5.405,00 €</b>
(431 kg) Frachtanteil	<b>210,00 €</b>
<b>Handlingpauschale (Pflichtposition)</b>	<b>75,00 €</b>
Kosten für Ersteinsatz	<b>150,00 €</b>
<b>Zubehör</b>	
siehe Seite 26	



Für Traktoren bis 80 PS.

### Serienausstattung

- Ölbad-Wechselradgetriebe für Zapfwelle 540 UpM
- Walterscheid-Gelenkwelle mit Rutschkupplung (Schlepperseite 1 3/8 Z6)
- Seitlicher Zahnradantrieb im Ölbad
- Seitliche Gleitkufen mit Abstellstütze, bei Ausführung mit Walze entfällt die Abstellstütze
- Universal-Dreipunktbock, verstellbare und bewegliche Unterlenkeranschlüsse Kat. I oder II
- Federspindel zur Arretierung des Planierblechs, zentrale Spindelverstellung zur Tiefenführung (bei Walzenausführung)
- 6 Winkelmesser pro Flansch (Bogenmesser auf Anfrage), geschlossener Rotor >140, offener Rotor <140
- Rotordrehzahl 178-201-227-256 UpM
- Verlängerte Unterlenkeranschlüsse (2 Stück)
- 2 Satz Zahnräder
- CE Schutzvorrichtungen
- Wartungs- und Bedienungsanleitung



Abbildung zeigt Ausführung mit Walze (aufpreispflichtiges Zubehör)

### »netto-line« Sonderpreise

<b>U 130</b>	<b>5.795,00 €</b>
(410 kg) Frachtanteil	<b>210,00 €</b>
<b>U 140</b>	<b>6.080,00 €</b>
(431 kg) Frachtanteil	<b>210,00 €</b>
<b>U 155</b>	<b>6.445,00 €</b>
(457 kg) Frachtanteil	<b>210,00 €</b>
<b>U 180</b>	<b>6.875,00 €</b>
(486 kg) Frachtanteil	<b>210,00 €</b>
<b>U 205</b>	<b>7.560,00 €</b>
(544 kg) Frachtanteil	<b>210,00 €</b>
<b>U 230</b>	<b>8.100,00 €</b>
(601 kg) Frachtanteil	<b>210,00 €</b>
<b>Handlingpauschale (Pflichtposition)</b>	<b>75,00 €</b>
Kosten für Ersteinsatz	<b>150,00 €</b>
<b>Zubehör</b>	
siehe Seite 26	

Für Traktoren bis 80 PS.

### Serienausstattung

- Ölbad-Wechselradgetriebe für Zapfwelle 540 UpM
- Gelenkwelle mit Rutschkupplung (Schlepperseite 1 3/8 Z6)
- Seitlicher Zahnradantrieb im Ölbad
- Gleitkufen zur Tiefenregelung (vorne bei Weinbau-Version, seitlich bei Obstbau-Version)
- Hydraulische Seitenverschiebung 400 mm (DW-Steuergerät am Schlepper erforderlich)
- Verstellbarer Universal-Dreipunktbock
- Unterlenkeranschlüsse Kat. I oder II
- 6 Bogenmesser pro Flansch, geschlossener Rotor
- Rotordrehzahl 178-201-227-256 UpM
- 2 Satz Zahnräder
- CE Schutzvorrichtungen
- Wartungs- und Bedienungsanleitung



### »netto-line« Sonderpreise

<b>SILVA 160 Weinbau</b>	<b>8.385,00 €</b>
(500 kg) Frachtanteil	<b>210,00 €</b>
<b>SILVA 185 Weinbau</b>	<b>8.630,00 €</b>
(550 kg) Frachtanteil	<b>210,00 €</b>
<b>SILVA 205 Weinbau</b>	<b>8.830,00 €</b>
(595 kg) Frachtanteil	<b>210,00 €</b>
<b>SILVA 160 Obstbau</b>	<b>8.385,00 €</b>
(500 kg) Frachtanteil	<b>210,00 €</b>
<b>SILVA 185 Obstbau</b>	<b>8.630,00 €</b>
(550 kg) Frachtanteil	<b>210,00 €</b>
<b>SILVA 205 Obstbau</b>	<b>8.830,00 €</b>
(595 kg) Frachtanteil	<b>210,00 €</b>
<b>Handlingpauschale (Pflichtposition)</b>	<b>75,00 €</b>
Kosten für Ersteinsatz	<b>150,00 €</b>
<b>Zubehör</b>	
Satz vordere Stützräder	<b>660,00 €</b>

Unverbindliche Preisempfehlung - Alle genannten Preise gelten ab Lager Thalmässing, zzgl. der gesetzlichen Mehrwertsteuer

Für Traktoren bis 130 PS.

**Serienausstattung**

- Ölbad-Wechselradgetriebe für Zapfwelle 540/750/1.000 UpM
- Zapfwellendurchtrieb
- Walterscheid-Gelenkwelle mit Rutschkupplung (Schlepperseite 1”3/8 Z6)
- Seitlicher Zahnradantrieb im Ölbad
- Seitliche Gleitkufen mit Abstellstütze
- Universal-Dreipunktbock, verstellbare und bewegliche Unterlenkeranschlüsse Kat. II
- Federspindel zur Arretierung des Planierblechs, dezentrale Spindelverstellung zur Tiefenführung (bei Walzenausführung)
- 6 Winkelmesser pro Flansch, geschlossener Rotor  
Rotordrehzahl mit 540 UpM: 175-214-262-143 UpM  
Rotordrehzahl mit 750 UpM: 243-297-198 UpM  
Rotordrehzahl mit 1.000 UpM: 324-265 UpM
- 2 Satz Zahnräder
- CE Schutzvorrichtungen
- Wartungs- und Bedienungsanleitung



**»netto-line« Sonderpreise**

<b>C 205</b>	8.735,00 €
(723 kg) Frachtanteil	285,00 €
<b>C 230</b>	9.395,00 €
(780 kg) Frachtanteil	285,00 €
<b>C 250</b>	9.990,00 €
(832 kg) Frachtanteil	285,00 €
<b>C 280</b>	10.690,00 €
(889 kg) Frachtanteil	285,00 €
<b>C 300</b>	11.180,00 €
(940 kg) Frachtanteil	285,00 €
<b>Handlingpauschale (Pflichtposition)</b>	75,00 €
Kosten für Ersteinsatz	200,00 €

**Zubehör**  
siehe Seite 26

Für Traktoren bis 170 PS.

**Serienausstattung**

- Ölbad-Wechselradgetriebe für Zapfwelle 540/750/1.000 UpM
- Zapfwellendurchtrieb
- Walterscheid-Gelenkwelle mit Rutschkupplung (Schlepperseite 1”3/8 Z6)
- Seitlicher Zahnradantrieb im Ölbad
- Seitliche Gleitkufen mit Abstellstütze
- Universal-Dreipunktbock, verstellbare und bewegliche Unterlenkeranschlüsse Kat. II
- Federspindel zur Arretierung des Planierblechs, dezentrale Spindelverstellung zur Tiefenführung (bei Walzenausführung)
- 6 Winkelmesser pro Flansch, geschlossener Rotor  
Rotordrehzahl mit 540 UpM: 175-214-262-143 UpM  
Rotordrehzahl mit 750 UpM: 243-297-198 UpM  
Rotordrehzahl mit 1.000 UpM: 324-265 UpM
- 2 Satz Zahnräder
- CE Schutzvorrichtungen
- Wartungs- und Bedienungsanleitung



**»netto-line« Sonderpreise**

<b>SC 230</b>	11.165,00 €
(943 kg) Frachtanteil	285,00 €
<b>SC 250</b>	11.985,00 €
(1.006 kg) Frachtanteil	285,00 €
<b>SC 280</b>	12.875,00 €
(1.075 kg) Frachtanteil	285,00 €
<b>SC 300</b>	13.700,00 €
(1.138 kg) Frachtanteil	285,00 €
<b>Handlingpauschale (Pflichtposition)</b>	75,00 €
Kosten für Ersteinsatz	200,00 €

**Zubehör**  
siehe Seite 26

Unverbindliche Preisempfehlung - Alle genannten Preise gelten ab Lager Thalmässing, zzgl. der gesetzlichen Mehrwertsteuer

Für Traktoren bis 170 PS.

### Serienausstattung

- Ölbad-Wechselradgetriebe mit Luftkühlung für Zapfwelle 540/750/1.000 UpM
- Walterscheid-Gelenkwelle mit Nockenschaltkupplung (Schlepperseite 1<sup>3</sup>/<sub>8</sub> Z6)
- Seitlicher Zahnradantrieb im Synthetic-Ölbad
- 6 Winkelmesser pro Flansch, geschlossener Rotor  
Rotordrehzahl mit 540 UpM: 175-214-262-143 UpM  
Rotordrehzahl mit 750 UpM: 243-297-198 UpM  
Rotordrehzahl mit 1.000 UpM: 324-265 UpM
- Seitliche Gleitkufen mit Abstellstütze
- Rotordurchmesser 570 mm
- Zweigeteilte Heckhaube mit mech. Verstellung
- Universal-Dreipunktbock, verstellbare und bewegliche Unterlenkeranschlüsse Kat. II
- CE Schutzvorrichtungen
- Wartungs- und Bedienungsanleitung

### »netto-line« Sonderpreise

<b>SC 250 Pro</b> (960 kg) Frachtanteil	<b>13.550,00 €</b> 420,00 €
<b>SC 280 Pro</b> (1.030 kg) Frachtanteil	<b>14.415,00 €</b> 420,00 €
<b>SC 300 Pro</b> (1.100 kg) Frachtanteil	<b>15.265,00 €</b> 420,00 €
<b>Handlingpauschale (Pflichtposition)</b>	<b>75,00 €</b>
Kosten für Ersteinsatz	<b>250,00 €</b>
<b>Zubehör</b>	
Anti-Clogging-Kit	<b>1.190,00 €</b>
Messerdoppelflansch	<b>730,00 €</b>
Hydraulische Heckhaubenverstellung	<b>1.170,00 €</b>
4 vordere Stützräder 22x11.00-10 luftbereift inkl. Dreipunktverlängerung	<b>3.425,00 €</b>



SC Pro mit vorderen Stützrädern (Zubehör)



Ölbad-Wechselradgetriebe mit Luftkühlung



Hydr. Heckhaubenverstellung (Zubehör)



Anti-Clogging-Kit (Zubehör)

Unverbindliche Preisempfehlung - Alle genannten Preise gelten ab Lager Thalmässing, zzgl. der gesetzlichen Mehrwertsteuer



Für Traktoren bis 270 PS.

### Serienausstattung

- Zentrales Eingang-Getriebe für 1.000 UpM mit Gebläsekühler
- Rotordrehzahl 258 UpM
- Zentrale direkte Walterscheid-Gelenkwelle
- Seitliche Gelenkwelle mit Nockenschaltkupplung
- Seitlicher Zahnradantrieb im Ölbad
- Universal-Dreipunktbock Kat. III und IV mit seitlichen Verstrebungen
- Bewegliche Unterlenkeranschlüsse
- 6 Winkelmesser (Stärke 10 mm) pro Flansch, geschlossener Rotor
- Messerdoppelflansch
- Verschleißarme Gleitkufen
- Planierhaube mit mechanischen Spindeln und Silentblock Dämpfung
- CE Schutzvorrichtung
- Wartung- und Bedienungsanleitung

### »netto-line« Sonderpreise

<b>G 275</b>	<b>23.080,00 €</b>
(1.200 kg) Frachtanteil	<b>420,00 €</b>
<b>G 300</b>	<b>23.595,00 €</b>
(1.300 kg) Frachtanteil	<b>420,00 €</b>
<b>Handlingpauschale (Pflichtposition)</b>	<b>75,00 €</b>
Kosten für Ersteinsatz	<b>250,00 €</b>
Mehrpreis Getriebe mit 330 UpM (nicht nachrüstbar)	<b>455,00 €</b>
<b>Zubehör</b>	<b>siehe unten</b>



Abbildung zeigt aufpreispflichtiges Zubehör

### Zubehör für Bodenfräsen

### Walzen für Bodenfräsen

#### »netto-line« Sonderpreise

Satz vordere Stützräder für H, U	<b>660,00 €</b>
Satz vordere Stützräder für C, SC	<b>975,00 €</b>
Satz vordere Stützräder für G	<b>1.275,00 €</b>
Satz nachlaufende Stützräder C-SC	<b>2.060,00 €</b>
Satz Spurlockerer für H, U	<b>430,00 €</b>
Satz Spurlockerer für C, SC	<b>605,00 €</b>
Zuführscheibe links für C-SC-G	<b>1.025,00 €</b>
Zuführscheibe rechts für C-SC-G	<b>1.025,00 €</b>
Anti-Clogging-Kit für G 275	<b>1.190,00 €</b>
Anti-Clogging-Kit für G 300	<b>1.190,00 €</b>
<b>Mehrpreis Messerdoppelflansch für C-SC</b>	<b>730,00 €</b>
<b>Mehrpreis für Walterscheid-Gelenkwelle mit Nockenschaltkupplung</b>	
für C	<b>810,00 €</b>
für SC	<b>870,00 €</b>
<b>Drillmaschinenanbauteil hydr. (nur in Verbindung mit Walze)</b>	
für C-SC 250-280-300	<b>3.275,00 €</b>
für G275-300	<b>3.700,00 €</b>

#### »netto-line« Sonderpreise

Walzenanbaukit mech. für U *)	<b>375,00 €</b>
Walzenanbaukit mech. für C-SC *)	<b>445,00 €</b>
Walzenanbaukit hydr. für C-SC *)	<b>985,00 €</b>
Walzenanbaukit hydr. für G *)	<b>1.600,00 €</b>
Stabwalze 370 mm für U 130	<b>1.105,00 €</b>
Stabwalze 370 mm für U 155	<b>1.115,00 €</b>
Stabwalze 370 mm für U 180	<b>1.180,00 €</b>
Stabwalze 450 mm für U 205	<b>1.565,00 €</b>
Stabwalze 450 mm für U 230	<b>1.670,00 €</b>
Stabwalze 450 mm für C 205	<b>2.580,00 €</b>
Stabwalze 450 mm für C-SC 230	<b>2.790,00 €</b>
Stabwalze 450 mm für C-SC 250	<b>2.880,00 €</b>
Stabwalze 450 mm für C-SC 280 & G 275	<b>3.000,00 €</b>
Stabwalze 450 mm für C-SC 300 & G 300	<b>3.255,00 €</b>
Zahnpackerwalze 500 für C 205	<b>3.815,00 €</b>
Zahnpackerwalze 500 für C-SC 230	<b>4.110,00 €</b>
Zahnpackerwalze 500 für C-SC 250	<b>4.350,00 €</b>
Zahnpackerwalze 500 für C-SC 280 & G 275	<b>4.605,00 €</b>
Zahnpackerwalze 500 für C-SC 300 & G 300	<b>4.855,00 €</b>
Frachtmehrkosten für Fräse mit Walze	<b>145,00 €</b>

\*) Erforderlich zum Anbau einer Walze



Unverbindliche Preisempfehlung - Alle genannten Preise gelten ab Lager Thalmässing, zzgl. der gesetzlichen Mehrwertsteuer

Für Traktoren bis 380 PS.

### Serienausstattung

- Zentrales Eingang-Getriebe für 1.000 UpM mit Ölkühler
- Rotordrehzahl 258 UpM
- Zentrale direkte Walterscheid-Gelenkwelle
- 2 seitliche Gelenkwellen mit Nockenschaltkupplung
- 2 seitliche Zahnradgetriebe im Ölbad
- Universal-Dreipunktbock Kat. III und IV
- 6 Winkelmesser (Stärke 10 mm) pro Flansch, geschlossener Rotor
- Doppelte Planierhaube mit mechanischen Spindeln und Silentblock-Dämpfung
- Doppelklapprahmen mit 4 Zylindern
- CE Schutzvorrichtungen
- Beleuchtung
- Wartungs- und Bedienungsanleitung
- Walze und hydr. Tiefenverstellung
- Hydr. klappbar auf 2,63 m Transportbreite



Auch als Modell JANE zur Beetvorbereitung lieferbar, Preise auf Anfrage

### »netto-line« Sonderpreise

<b>PANTERA 420 mit Stabwalzen 450</b>	<b>50.870,00 €</b>
(3.200 kg) Frachtanteil	<b>560,00 €</b>
<b>PANTERA 420 mit Zahnpackerwalzen 500</b>	<b>53.745,00 €</b>
(3.560 kg) Frachtanteil	<b>560,00 €</b>
<b>PANTERA 470 mit Stabwalzen 450</b>	<b>53.550,00 €</b>
(3.480 kg) Frachtanteil	<b>560,00 €</b>
<b>PANTERA 470 mit Zahnpackerwalzen 500</b>	<b>56.615,00 €</b>
(3.780 kg) Frachtanteil	<b>560,00 €</b>
<b>PANTERA 520 mit Stabwalzen 450</b>	<b>56.250,00 €</b>
(3.720 kg) Frachtanteil	<b>560,00 €</b>
<b>PANTERA 520 mit Zahnpackerwalzen 500</b>	<b>59.475,00 €</b>
(4.050 kg) Frachtanteil	<b>560,00 €</b>
<b>PANTERA 570 mit Stabwalzen 450</b>	<b>58.950,00 €</b>
(3.970 kg) Frachtanteil	<b>560,00 €</b>
<b>PANTERA 570 mit Zahnpackerwalzen 500</b>	<b>62.350,00 €</b>
(4.330 kg) Frachtanteil	<b>560,00 €</b>
<b>PANTERA 620 mit Stabwalzen 450</b>	<b>61.655,00 €</b>
(4.250 kg) Frachtanteil	<b>560,00 €</b>
<b>PANTERA 620 mit Zahnpackerwalzen 500</b>	<b>65.200,00 €</b>
(4.640 kg) Frachtanteil	<b>560,00 €</b>
<b>Handlingpauschale (Pflichtposition)</b>	<b>75,00 €</b>
Kosten für Ersteinsatz	<b>300,00 €</b>

### Zubehör

Mehrpreis Getriebe mit 330 UpM (nicht nachrüstbar)	<b>455,00 €</b>
Zuführscheibe links	<b>1.025,00 €</b>
Zuführscheibe rechts	<b>1.025,00 €</b>
Messerdoppelflansch 420	<b>1.260,00 €</b>
Messerdoppelflansch 470	<b>1.395,00 €</b>
Messerdoppelflansch 520	<b>1.550,00 €</b>
Messerdoppelflansch 570	<b>1.690,00 €</b>
Messerdoppelflansch 620	<b>1.825,00 €</b>

Maschinen werden nur nach Auftrag produziert - Lieferzeit beträgt ca. 3 Monate



Unverbindliche Preisempfehlung - Alle genannten Preise gelten ab Lager Thalmässing, zzgl. der gesetzlichen Mehrwertsteuer



**GASPARDO**

# »Aktionsmodelle«

PREISLISTE

Nr. 4/2022  
Oktober 2022

*Standardmodelle zu  
Super-Nettopreisen*



2022



# SAURO 801 X

## Anbauspritze

### Serienausstattung

- Behälterinhalt/Nenninhalt: 853 Liter/800 Liter
- Frischwassertank/Handwaschtank: 104 Liter/15 Liter
- 3-fach-Kolben-Membran-Pumpe: 117 Liter/20 bar
- Arbeitsbreite Gestänge: 12,0, 12,5 oder 15,0 m
- 4-fach-Filtersystem, Einfüllsieb, Saugfilter, Druckfilter und Düsenfilter
- Behälterinnenreinigung mittels Rotationsdüse
- Deviokit-Hahn zur Reinigung des Gestänges ohne Spritzbrüheverdünnung
- Manuelle Rührwerksabschaltung
- Man. Hangausgleich absteckbar in 5 Positionen
- Gestänge wahlweise mit mechanischer (12,0 und 12,5 m) oder hydraulischer Klappung (12,0 und 15,0 m, halbseitige Klappung möglich)
- 5 Teilbreiten
- Mechanische Höheneinstellung des Spritzgestänges mittels Winde
- 1-fach Düsenträger mit Membranabschaltventil, Schnellverschlussbajonettkappe MultiCap und 1 Lechler AIR Injektor Kompakt Flachstrahldüse 120-04-POM 90 %
- Einspüleinrichtung
- Abstandshalter für äußere Teilbreiten
- Regelventile zur Bedienung zusammengefasst an der linken Seite
- Aufstieg zum Behälter links und rechts
- Gelenkwelle



### Aktionspreise

<b>SAURO 801, 12,0 m mech.</b> (480 kg) Frachtanteil	<b>8.200,00 €</b> <b>210,00 €</b>
<b>SAURO 801, 12,5 m mech.</b> (485 kg) Frachtanteil	<b>8.385,00 €</b> <b>210,00 €</b>
<b>SAURO 801, 12,0 m hydr.</b> (540 kg) Frachtanteil	<b>12.160,00 €</b> <b>210,00 €</b>
<b>SAURO 801, 15,0 m hydr.</b> (580 kg) Frachtanteil	<b>14.185,00 €</b> <b>210,00 €</b>
<b>Handlingpauschale (Pflichtposition)</b>	<b>125,00 €</b>
Kosten für Ersteinsatz	<b>300,00 €</b>
Geräteprüfplakette (Pflichtzubehör, nicht rabattierbar)	<b>100,00 €</b>
<b>Zubehör und Düsen</b> siehe Seite 34	

# TEKO 1000 X

## Anbauspritze

### Serienausstattung

- Behälterinhalt: 1.100 Liter
- Nenninhalt: 1.000 Liter
- Frischwassertank: 104 Liter
- Handwaschtank: 15 Liter
- 4-fach-Kolben-Membran-Pumpe:  
162 Liter, 20 bar
- 1-fach Düsenträger mit Membranabschaltventil, Schnellverschlussbajonettkappe MultiCap und 1 Lechler AIR Injektor Kompakt Flachstrahldüse 120-04-POM 90 %
- 4-fach-Filtersystem, Einfüllsieb, Saugfilter, Druckfilter mit Selbstreinigungsfunktion und Düsenfilter
- Gleichdruckarmatur
- Spritzgestänge mit 12,0 oder 15,0 m Arbeitsbreite, hydraulisch klappbar und höhenverstellbar
- Einspülschleuse (Greenmix)
- Innenreinigung mit Rotationsdüsen
- Deviokit-Hahn zur Reinigung des Gestänges ohne Spritzbrüheverdünnung
- Hydraulischer Hangausgleich
- Beleuchtung
- Gelenkwelle



### Aktionspreise

<b>TEKO 1000 X 12,0 m Remo</b> (730 kg) Frachtanteil	<b>15.630,00 €</b> <b>350,00 €</b>
<b>TEKO 1000 X 15,0 m Remo</b> (870 kg) Frachtanteil	<b>16.515,00 €</b> <b>350,00 €</b>
<b>TEKO 1000 X 15,0 m Bravo</b> (880 kg) Frachtanteil	<b>18.630,00 €</b> <b>350,00 €</b>
<b>Handlingpauschale (Pflichtposition)</b>	<b>125,00 €</b>
Kosten für Ersteinsatz	<b>300,00 €</b>
Geräteprüfplakette (Pflichtzubehör, nicht rabattierbar)	<b>100,00 €</b>
<b>Zubehör und Düsen</b> siehe Seite 34	

### Optional für 15,0 m Arbeitsbreite

- Elektrische Bedienung BRAVO 180 für Teilbreitenventile und Klappung
- Regelarmatur für geschwindigkeitsabhängige Dosierung
- Geschwindigkeitssignalkabel für Gerätesteckdose am Schlepper

Unverbindliche Preisempfehlung - Alle genannten Preise gelten ab Lager Thalmässing, zzgl. der gesetzlichen Mehrwertsteuer

**Steuerung wahlweise durch:**

- ARAG-Elektronik inkl. Terminal Bravo 180
- ISOBUS-Elektronik ohne Terminal



Terminal Bravo 180

**Serienausstattung**

- Behälterinhalt/Nenninhalt: 1.298 Liter/1.200 Liter
- Frischwassertank/Handwaschtank: 127 Liter/15 Liter
- 4-fach-Kolben-Membran-Pumpe: 162 Liter, 20 bar
- 4-fach-Filterssystem, Einfüllsieb, Saugfilter, Druckfilter mit Selbstreinigungsfunktion und Düsenfilter
- Behälterinnenreinigung mittels Rotationsdüse
- Zusatzrührwerk zuschaltbar
- Manuelle Rührwerkabschaltung
- Arbeitsbreite Gestänge: 15,0 m oder 18,0 m
- Vollhydraulische Klappung inkl. halbseitiger Klappung
- Hydr. Hangausgleich: +/- 6,5°
- 5 Teilbreiten bei 15,0 m bzw. 7 Teilbreiten bei 18,0 m
- Hydraulische Höheneinstellung des Spritzgestänges
- Hydraulische Federung des Spritzgestängeträgers
- 3-fach Düsenträger mit Membranabschaltventil, Schnellverschlussbajonettkappe MultiCap und 1 Lechler AIR Injektor Kompakt Flachstrahldüse 120-04-POM 90 % (montiert)
- Einspüleinrichtung
- Gefederte Abstandshalter für äußere Teilbreiten
- Bediencenter links inkl. Aufstieg zum Behälter
- Beleuchtung
- Werkzeugbox für Mittelverwahrung
- Gelenkwelle
- Geschwindigkeitssignalkabel für Gerätesteckdose am Schlepper

**Aktionspreise**

<b>TEMPO 1201 15,0 m Bravo</b>	<b>21.150,00 €</b>
(1.195 kg) Frachtanteil	<b>350,00 €</b>
<b>TEMPO 1201 18,0 m Bravo</b>	<b>22.690,00 €</b>
(1.245 kg) Frachtanteil	<b>350,00 €</b>
<b>TEMPO 1201 15,0 m ISOBUS</b>	<b>21.150,00 €</b>
(1.195 kg) Frachtanteil	<b>350,00 €</b>
<b>TEMPO 1201 18,0 m ISOBUS</b>	<b>22.690,00 €</b>
(1.245 kg) Frachtanteil	<b>350,00 €</b>

**Handlingpauschale (Pflichtposition) 125,00 €**

Kosten für Ersteinsatz 300,00 €

Geräteprüfplakette (Pflichtzubehör, nicht rabattierbar) 100,00 €

**Zubehör und Düsen**

siehe Seite 34

**ISOBUS-Terminals und Zubehör**

siehe Seite 72-73





### Serienausstattung

- Behälterinhalt/Nenninhalt:  
TEMPO ULTRA 21,0 m: 1.820 Liter/1.600 Liter  
TEMPO ULTRA 24,0 und 27,0 m: 2.180 Liter/  
2.000 Liter
- Frischwassertank/Handwaschtank:  
310 Liter/20 Liter
- 5-fach-Kolben-Membran-Pumpe:  
249 Liter/20 bar (BPS 260)
- Arbeitsbreite Gestänge: 21,0 m-24,0 m-27,0 m
- 4-fach-Filterssystem, Einfüllsieb, Saugfilter,  
Druckfilter und Düsenfilter
- Behälterinnenreinigung mittels Rotationsdüse
- Deviokit-Hahn zur Reinigung des Gestänges  
ohne Spritzbrüeverdünnung
- Manuelle Rührwerkabschaltung
- Hydr. Hangausgleich und variable Geometrie
- Vollhydraulische Gestängepaketklappung,  
halbseitige Klappung
- Ringleitung zur Zirkulation der Spritzbrühe  
im Gestänge
- Steuerung und Überwachung durch ISOBUS-  
Elektronik (ohne Terminal)
- Externer Befüllanschluss für Haupt-  
und Frischwassertank (Camlock)

- 7 Teilbreiten bei 21,0 und 24,0 m,  
9 Teilbreiten bei 27,0 m
- 3-fach Düsenträger mit Membranabschalt-  
ventil, Schnellverschlussbajonettkappe Mul-  
tiCap und 1 Lechler AIR Injektor Kompakt  
Flachstrahldüse 120-04-POM 90 %
- Einspüleinrichtung
- Bediencenter links manuell
- Aufstieg zum Behälter links
- Außenwascheinrichtung
- Integriertes Schnellkuppel-Dreipunkt-System
- Gelenkwelle
- Beleuchtung und Warntafeln
- Geschwindigkeitssignalkabel für  
Gerätesteckdose am Schlepper

### PRO-Version

- Elektrisches Bediencenter
- Automatisches elektronisch gesteuertes  
Reinigungsprogramm
- Elektrische Rührwerkabschaltung
- Distance-Control I
- Digitale Tankanzeige
- Automatischer Befüllstopp  
bei Erreichen der Sollmenge

### Aktionspreise

<b>TEMPO ULTRA 1600 21,0 m</b>	<b>42.415,00 €</b>
(1.750kg) Frachtanteil	<b>350,00 €</b>
<b>TEMPO ULTRA 1600 21,0 m PRO</b>	<b>50.075,00 €</b>
(1.790 kg) Frachtanteil	<b>350,00 €</b>
<b>TEMPO ULTRA 2000 24,0 m</b>	<b>45.390,00 €</b>
(1.830 kg) Frachtanteil	<b>350,00 €</b>
<b>TEMPO ULTRA 2000 24,0 m PRO</b>	<b>53.060,00 €</b>
(1.870 kg) Frachtanteil	<b>350,00 €</b>
<b>TEMPO ULTRA 2000 27,0 m</b>	<b>47.520,00 €</b>
(1.930 kg) Frachtanteil	<b>350,00 €</b>
<b>TEMPO ULTRA 2000 27,0 m PRO</b>	<b>55.140,00 €</b>
(1.980 kg) Frachtanteil	<b>350,00 €</b>

**Handlingpauschale (Pflichtposition) 125,00 €**

Kosten für Ersteinsatz **300,00 €**

Geräteprüfplakette  
(Pflichtzubehör, nicht rabattierbar) **100,00 €**

**ISOBUS-Terminals und Elektronik-Zubehör**  
siehe Seite 72-73

**Zubehör und Düsen**  
siehe Seite 34

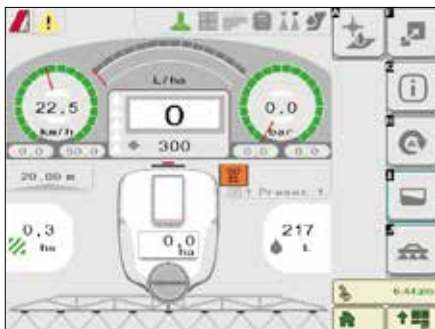

Anzeige auf Monitor





## Serienausstattung

- Behälterinhalt/Nenninhalt: 3.200 Liter/3.000 Liter
- Frischwassertank/Handwaschtank: 300 Liter/20 Liter
- 6-Kolben-Membran Pumpe: 262 Liter, 20 bar
- 4-fach Filtersystem, Einfüllsieb, Saugfilter, Druckfilter mit Selbstreinigungsfunktion und Düsenfilter
- Behälterinnenreinigung mittels 2 Rotationsdüsen
- Zusatzrührwerk zuschaltbar, manuelle Rührwerkabschaltung
- Arbeitsbreite Gestänge: 21,0 m, 24,0 m, 27,0 m
- Vollhydraulische Klappung mit variabler Geometrie
- Hydr. Hangausgleich: +/- 14,5°
- Teilbreiten: 7 bei 21,0 m und 24,0 m, 9 bei 27,0 m
- Hydraulische Parallelogrammführung des Spritzgestänges
- Hydraulische Federung des Spritzgestängeträgers
- 3-fach Düsenträger mit Membranabschaltventil, Schnellverschlussbajonettkappe MultiCap und 1 Lechler AIR Injektor Kompakt Flachstrahldüse 120-04-POM 90 %
- Gefederte Abstandshalter für äußere Teilbreiten
- Steuerung, Kontrolle und Überwachung durch ISOBUS-Elektronik
- Zugmaulobenanhängung für 40 mm Zugöse mit vollelektrischer Lenkdeichsel
- 2-Leitungs-Druckluftbremsanlage mit Federspeicherfeststellbremse (BPW-Achse)
- Serienbereifung 340/85 R48 mit Kotflügel
- Bediencenter links inkl. Aufstieg zum Behälter
- Beleuchtung
- Einspüleinrichtung
- Gelenkwelle mit einseitigem Weitwinkel
- Gutachten für 40 km/h
- Ohne Terminal

## Aktionspreise

<b>CAMPO 32, 21,0 m ISOBUS</b> (3.145 kg) Frachtanteil	<b>48.225,00 €</b> <b>695,00 €</b>
<b>CAMPO 32, 24,0 m ISOBUS</b> (3.475 kg) Frachtanteil	<b>51.060,00 €</b> <b>695,00 €</b>
<b>CAMPO 32, 27,0 m ISOBUS</b> (3.605 kg) Frachtanteil	<b>53.890,00 €</b> <b>695,00 €</b>

**Handlingpauschale (Pflichtposition) 125,00 €**  
Kosten für Ersteinsetzung **450,00 €**

### Zubehör

Zugmauluntenanhängung	<b>ohne Aufpreis</b>
Mehrpreis für Anhängung K80	<b>340,00 €</b>
Ringleitung zur Zirkulation der Spritzbrühe im Gestänge (nicht nachrüstbar)	<b>2.590,00 €</b>

Geräteprüfplakette (Pflichtzubehör, nicht rabattierbar) **100,00 €**

**Weiteres Zubehör und Düsen**  
siehe Seite 34

**Terminals und Zubehör**  
siehe Seite 72-73

**Weitere Bereifungen**  
siehe Seite 34



Unverbindliche Preisempfehlung - Alle genannten Preise gelten ab Lager Thalmässing, zzgl. der gesetzlichen Mehrwertsteuer

### Aktionspreise Düsen

#### Injektor Flachstrahldüsen Abdriftminderung 90 %

##### inkl. Düsenfilter und Multi-Cap

IDK 120-02 POM Gelb	13,30 €
IDK 120-025 POM Lavendel	13,30 €
IDKN 120-03 POM Blau	13,30 €
IDKN 120-04 POM Rot	Serie
IDK 120-05 POM Braun	12,89 €
IDK 120-06 POM Grau	12,89 €



#### Randstrahldüsen Abdriftminderung 90 %

##### inkl. Düsenfilter und Multi-Cap

IDKS 80-02 POM Gelb	19,55 €
IDKS 80-025 POM Lavendel	19,55 €
IDKS 80-03 POM Blau	19,55 €
IDKS 80-04 POM Rot	19,55 €
IDKS 80-05 POM Braun	19,55 €
IDKS 80-06 POM Grau	19,55 €



#### Injektor Doppelstrahldüsen Abdriftminderung 90 %

##### inkl. Düsenfilter und Multi-Cap

IDKT 120-02 POM Gelb	19,19 €
IDKT 120-025 POM Lavendel	19,19 €
IDKT 120-03 POM Blau	19,19 €
IDKT 120-04 POM Rot	19,19 €
IDKT 120-05 POM Braun	19,19 €
IDKT 120-06 POM Grau	19,19 €



#### Flüssigdüngerdüsen

FD 03	16,29 €
FD 04	16,29 €
FD 05	16,29 €
FD 06	16,29 €
FD 08	16,29 €
FD 10	16,29 €
FD 15	16,29 €
FD 20	16,29 €



Preise nur gültig bei Lieferung mit Neugerät

### Aktionspreise Bereifung

#### Für CAMPO 32

##### Mehr-/Minderpreise gegenüber Serienbereifung

270/95 R48 144 A8 Spur 1.500 - 2.250	-1.345,00 €
300/95 R46 148 A8 Spur 1.500 - 2.250	-1.270,00 €
340/85 R48 152 A8 Spur 1.500 - 2.250	Serie
420/85 R38 144 A8 Spur 1.600 - 2.250	0,00 €
460/85 R38 144 A8 Spur 1.600 - 2.250	330,00 €
480/70 R38 145 A8 Spur 1.650 - 2.250	330,00 €
520/70 R38 150 A8 Spur 1.700 - 2.250	1.050,00 €

### Aktionspreise

#### Ansaugschlauch mit Filter

für SAURO-TEKO-TEMPO	180,00 €
für TEMPO Ultra und CAMPO 32	225,00 €

#### Externer Befüllanschluss (Camlock)

für TEKO-TEMPO (nur Haupttank)	280,00 €
für TEMPO Ultra (Haupt- und Frischwassertank)	Serie
für CAMPO 32 (Haupt- und Frischwassertank)	705,00 €
Adapter auf GEKA-Anschluss	115,00 €
Adapter auf C-Anschluss	115,00 €

#### Abstellvorrichtung mit Rollen

für SAURO, TEMPO	600,00 €
für TEMPO Ultra	770,00 €

#### Außenwascheinrichtung

für TEMPO	660,00 €
für TEMPO Ultra	Serie

#### Adapter für Oberlenkerbock

für TEMPO	315,00 €
-----------	----------

#### Kontinuierliche Tankinnenreinigung

für SAURO, TEKO, TEMPO	2.350,00 €
für CAMPO 32	2.845,00 €

#### LED-Beleuchtungs-Kit für Gestänge

für TEMPO Ultra	640,00 €
für CAMPO 32	945,00 €

#### GPS-Geschwindigkeitssensor

für TEKO Radion, TEMPO und TEMPO Ultra	410,00 €
--	----------

#### S-Box für Teilbreitenschaltung

für TEMPO mit 5 oder 7 Teilbreiten (inkl. hydr. Bedienung)	1.240,00 €
für TEMPO Ultra, CAMPO mit 7 oder 9 Teilbreiten	500,00 €

#### Multifunktions-Joystick

für TEMPO	1.050,00 €
-----------	------------

#### für TEMPO Ultra und CAMPO

zum Müller-ISOBUS-Terminal	730,00 €
zur ISOBUS-Kabinensteckdose	730,00 €
zum Fremd-Terminal mit CPC-Stecker	730,00 €

#### Digitale Drucksensor

für TEMPO und TEMPO Ultra	275,00 €
---------------------------	----------

#### Negative Variable Geometrie

für TEMPO Ultra	1.425,00 €
-----------------	------------

#### Distance-Control I (autom. Gestängehöhenführung)

für CAMPO 32	2.850,00 €
--------------	------------

#### Tank Control I (digitale Füllstandsanzeige)

für CAMPO	1.875,00 €
-----------	------------

Für Traktoren bis 150 PS.

## Serienausstattung

- 12 Kreisel anstatt 10 bei 3,0 m, mit geschraubten Zinken
  - Arbeitsbreite 2,5 m bzw. 3,0 m
  - Transportbreite 2,63 m bzw. 3,12 m
  - Bewährtes MASCHIO-Wechselrad-Getriebe für Zapfwelle 540/750/1.000 UpM
  - Zapfwellendurchtrieb
  - Walterscheid-Gelenkwelle mit Rutschkupplung
  - Dreipunktbock mit geraden Unterlenkeranschlüssen Kat. II
  - Seitliche Walzenaufnahme mit Bolzenverstellung der Walze
  - Hintere Krümelschiene mit dezentraler Spindelverstellung
  - Vordere Schiene für Spurlockereranbau
  - Gefederte Seitenschilder mit verstellbarem Verschleißblech
  - CE Schutzvorrichtungen
  - Wartungs- und Bedienungsanleitung
- Nicht geeignet für Aufbau Drillkombinationen
  - Montage Drillmaschinenanbauteile möglich

## Aktionspreise

<b>DC 2500 ohne komplette Walze</b>	<b>6.510,00 €</b>
(765 kg) Frachtanteil	<b>285,00 €</b>
<b>DC 2500 Stabwalze 450</b>	<b>9.550,00 €</b>
(1.065 kg) Frachtanteil	<b>285,00 €</b>
<b>DC 2500 Zahnpackerwalze 500</b>	<b>10.255,00 €</b>
(1.185 kg) Frachtanteil	<b>285,00 €</b>
<b>DC 2500 Krumpackerwalze 500</b>	<b>10.440,00 €</b>
(1.195 kg) Frachtanteil	<b>285,00 €</b>
<b>Handlingspauschale (Pflichtposition)</b>	<b>125,00 €</b>
Kosten für Ersteinsatz	<b>200,00 €</b>
<b>DC 3000 ohne komplette Walze</b>	<b>7.165,00 €</b>
(858 kg) Frachtanteil	<b>285,00 €</b>
<b>DC 3000 Stabwalze 450</b>	<b>10.465,00 €</b>
(1.218 kg) Frachtanteil	<b>285,00 €</b>
<b>DC 3000 Zahnpackerwalze 500</b>	<b>11.090,00 €</b>
(1.392 kg) Frachtanteil	<b>285,00 €</b>
<b>DC 3000 Krumpackerwalze 500</b>	<b>11.265,00 €</b>
(1.369 kg) Frachtanteil	<b>285,00 €</b>
<b>Handlingspauschale (Pflichtposition)</b>	<b>125,00 €</b>
Kosten für Ersteinsatz	<b>200,00 €</b>
<b>Zubehör</b>	
Hydr. Drillmaschinenanbauteil	<b>2.350,00 €</b>
Mech. Tiefenführung der Walze	<b>400,00 €</b>
Hydr. Tiefenführung der Walze	<b>1.105,00 €</b>
Mehrp reis für Walterscheid-Gelenkwelle mit Nockenschaltkupplung	<b>810,00 €</b>
<b>Weiteres Zubehör</b>	
siehe Seite 46	



Seitliche Walzenaufnahme mit Bolzenverstellung der Walze



Mechanische Tiefenführung der Walze (Option)



Hydraulische Tiefenführung der Walze (Option)

Unverbindliche Preisempfehlung - Alle genannten Preise gelten ab Lager Thalmässing, zzgl. der gesetzlichen Mehrwertsteuer



Für Traktoren bis 150 PS.  
Mittelklasse-Modell in Vollausstattung.

### Serienausstattung

- 12 Kreisel anstatt 10 bei 3,0 m, mit geschraubten Zinken
- Bewährtes MASCHIO-Wechselrad-Getriebe für Zapfwelle 540/750/1.000 UpM
- Zapfwellendurchtrieb
- Walterscheid-Gelenkwelle mit Rutschkupplung
- Stabiler rechteckiger Dreipunktbock mit seitlichen Streben
- Unterlenkeranschlüsse Kat. III-N und Kat. III
- Bolzenverstellung für Nachlaufwalze
- Hintere Krümelschiene mit dezentraler Spindelverstellung
- Vordere Schiene für Spurlockereranbau
- Parallelogrammgeführte Seitenschilder
- CE Schutzvorrichtungen
- Wartungs- und Bedienungsanleitung

Bis 150 PS



Hydraulisches Drillmaschinenanbauteil (290 kg)

### Aktionspreise

<b>DC-Classic 2500 ohne komplette Walze</b>	<b>7.610,00 €</b>
(915 kg) Frachtanteil	285,00 €
<b>DC-Classic 2500 mit Walzenrahmen</b>	<b>9.180,00 €</b>
(1.055 kg) Frachtanteil	285,00 €
<b>DC-Classic 2500 Stabwalze 450</b>	<b>10.650,00 €</b>
(1.215 kg) Frachtanteil	285,00 €
<b>DC-Classic 2500 Stabwalze 550</b>	<b>11.380,00 €</b>
(1.285 kg) Frachtanteil	285,00 €
<b>DC-Classic 2500 Zahnpackerwalze 500</b>	<b>11.355,00 €</b>
(1.335 kg) Frachtanteil	285,00 €
<b>DC-Classic 2500 Krumpackerwalze 500</b>	<b>11.540,00 €</b>
(1.345 kg) Frachtanteil	285,00 €
<b>DC-Classic 2500 Otico 500</b>	<b>14.190,00 €</b>
(1.385 kg) Frachtanteil	285,00 €
<b>DC-Classic 2500 Güttler-Sphäroguss 450</b>	<b>14.180,00 €</b>
(1.395 kg) Frachtanteil	285,00 €
<b>DC-Classic 2500 Güttler-Synthetic-Ultra 500</b>	<b>14.905,00 €</b>
(1.375 kg) Frachtanteil	285,00 €
<b>Handlingpauschale (Pflichtposition)</b>	<b>125,00 €</b>
Kosten für Ersteinsatz	200,00 €

### Aktionspreise

<b>DC-Classic 3000 ohne komplette Walze</b>	<b>8.265,00 €</b>
(1.008 kg) Frachtanteil	285,00 €
<b>DC-Classic 3000 mit Walzenrahmen</b>	<b>9.935,00 €</b>
(1.188 kg) Frachtanteil	285,00 €
<b>DC-Classic 3000 Stabwalze 450</b>	<b>11.565,00 €</b>
(1.368 kg) Frachtanteil	285,00 €
<b>DC-Classic 3000 Stabwalze 550</b>	<b>12.300,00 €</b>
(1.465 kg) Frachtanteil	285,00 €
<b>DC-Classic 3000 Zahnpackerwalze 500</b>	<b>12.190,00 €</b>
(1.542 kg) Frachtanteil	285,00 €
<b>DC-Classic 3000 Zahnpackerwalze 600</b>	<b>14.470,00 €</b>
(1.628 kg) Frachtanteil	285,00 €
<b>DC-Classic 3000 Krumpackerwalze 500</b>	<b>12.365,00 €</b>
(1.519 kg) Frachtanteil	285,00 €
<b>DC-Classic 3000 Otico 500</b>	<b>14.845,00 €</b>
(1.586 kg) Frachtanteil	285,00 €
<b>DC-Classic 3000 Otico 580</b>	<b>15.920,00 €</b>
(1.688 kg) Frachtanteil	285,00 €
<b>DC-Classic 3000 Güttler-Sphäroguss 450</b>	<b>15.735,00 €</b>
(1.608 kg) Frachtanteil	285,00 €
<b>DC-Classic 3000 Güttler-Synthetic-Ultra 500</b>	<b>16.445,00 €</b>
(1.558 kg) Frachtanteil	285,00 €
<b>DC-Classic 3000 Combipacker 500-125</b>	<b>13.965,00 €</b>
(1.672 kg) Frachtanteil	285,00 €
<b>Handlingpauschale (Pflichtposition)</b>	<b>125,00 €</b>
Kosten für Ersteinsatz	200,00 €

### Zubehör

Frontanbaubock inkl. Walterscheid-Gelenkwelle für Front, Mindesthöhe Zapfwellenstummel am Schlepper = 770 mm	2.350,00 €
Hydr. Drillmaschinenanbauteil	2.350,00 €
Mehrpreis für Walterscheid-Gelenkwelle mit Nockenschaltkupplung	810,00 €

### Weiteres Zubehör

siehe Seite 46

Für Traktoren bis 180 PS.

Das bewährte Modell für hohe Ansprüche.

**Serienausstattung**

- 12 Kreisel anstatt 10 bei 3,0 m, mit geschraubten Zinken
- Bewährtes MASCHIO-Wechselrad-Getriebe für Zapfwelle 540/750/1.000 UpM
- Zapfwellendurchtrieb
- Walterscheid-Gelenkwelle mit Rutschkupplung
- Stabiler rechteckiger Dreipunktbock mit seitlichen Streben
- Unterlenkeranschlüsse Kat. III-N und Kat. III
- Parallelogrammgeführte Seitenschilder
- Bolzenverstellung für Nachlaufwalze
- Hintere Krümmelschiene mit dezentraler Spindelverstellung
- Vordere Schiene für Spurlockereranbau
- 1 Satz Zahnräder
- CE Schutzvorrichtungen
- Wartungs- und Bedienungsanleitung



Parallelogrammgeführte Seitenschilder (Serie bei DC-Classik, DM-Classik, DM-Rapido)

**Zubehör**

- Frontanbaubock inkl. Walterscheid-Gelenkwelle für Front, Mindesthöhe Zapfwellenstummel am Schlepper = 770 mm **2.350,00 €**
- Hydr. Drillmaschinenanbauteil **2.350,00 €**
- Mehrpreis für Walterscheid-Gelenkwelle mit Nockenschaltkupplung **810,00 €**

**Weiteres Zubehör**

siehe Seite 46

**Aktionspreise**

<b>DM-Classik 3000 ohne komplette Walze</b>	<b>9.690,00 €</b>
(1.028 kg) Frachtanteil	<b>285,00 €</b>
<b>DM-Classik 3000 mit Walzenrahmen</b>	<b>11.360,00 €</b>
(1.208 kg) Frachtanteil	<b>285,00 €</b>
<b>DM-Classik 3000 Stabwalze 450</b>	<b>12.990,00 €</b>
(1.388 kg) Frachtanteil	<b>285,00 €</b>
<b>DM-Classik 3000 Stabwalze 550</b>	<b>13.725,00 €</b>
(1.485 kg) Frachtanteil	<b>285,00 €</b>
<b>DM-Classik 3000 Zahnpackerwalze 500</b>	<b>13.615,00 €</b>
(1.562 kg) Frachtanteil	<b>285,00 €</b>
<b>DM-Classik 3000 Zahnpackerwalze 600</b>	<b>15.895,00 €</b>
(1.648 kg) Frachtanteil	<b>285,00 €</b>
<b>DM-Classik 3000 Krumpackerwalze 500</b>	<b>13.790,00 €</b>
(1.539 kg) Frachtanteil	<b>285,00 €</b>
<b>DM-Classik 3000 Otico 500</b>	<b>16.270,00 €</b>
(1.606 kg) Frachtanteil	<b>285,00 €</b>
<b>DM-Classik 3000 Otico 580</b>	<b>17.345,00 €</b>
(1.708 kg) Frachtanteil	<b>285,00 €</b>
<b>DM-Classik 3000 Güttler-Sphäroguss 450</b>	<b>17.345,00 €</b>
(1.628 kg) Frachtanteil	<b>285,00 €</b>
<b>DM-Classik 3000 Güttler-Synthetic-Ultra 500</b>	<b>17.870,00 €</b>
(1.608 kg) Frachtanteil	<b>285,00 €</b>
<b>DM-Classik 3000 Combipacker 500-125</b>	<b>15.390,00 €</b>
(1.692 kg) Frachtanteil	<b>285,00 €</b>
<b>Handlingpauschale (Pflichtposition)</b>	<b>125,00 €</b>
Kosten für Ersteinsatz	<b>200,00 €</b>

**Aktionspreise**

<b>DM-Classik 4000 ohne komplette Walze</b>	<b>14.380,00 €</b>
(1.150 kg) Frachtanteil	<b>350,00 €</b>
<b>DM-Classik 4000 mit Walzenrahmen</b>	<b>16.355,00 €</b>
(1.390 kg) Frachtanteil	<b>350,00 €</b>
<b>DM-Classik 4000 Stabwalze 450</b>	<b>17.810,00 €</b>
(1.630 kg) Frachtanteil	<b>350,00 €</b>
<b>DM-Classik 4000 Zahnpackerwalze 500</b>	<b>19.590,00 €</b>
(1.845 kg) Frachtanteil	<b>350,00 €</b>
<b>DM-Classik 4000 Zahnpackerwalze 600</b>	<b>22.855,00 €</b>
(1.945 kg) Frachtanteil	<b>350,00 €</b>
<b>DM-Classik 4000 Krumpackerwalze 500</b>	<b>20.165,00 €</b>
(1.870 kg) Frachtanteil	<b>350,00 €</b>
<b>DM-Classik 4000 Otico 500</b>	<b>24.055,00 €</b>
(1.930 kg) Frachtanteil	<b>350,00 €</b>
<b>DM-Classik 4000 Otico 580</b>	<b>25.045,00 €</b>
(2.190 kg) Frachtanteil	<b>350,00 €</b>
<b>DM-Classik 4000 Güttler-Sphäroguss 450</b>	<b>23.885,00 €</b>
(1.950 kg) Frachtanteil	<b>350,00 €</b>
<b>DM-Classik 4000 Güttler-Synthetic-Ultra 500</b>	<b>25.205,00 €</b>
(1.930 kg) Frachtanteil	<b>350,00 €</b>
<b>DM-Classik 4000 Combipacker 500-125</b>	<b>22.975,00 €</b>
(1.985 kg) Frachtanteil	<b>350,00 €</b>
<b>Handlingpauschale (Pflichtposition)</b>	<b>125,00 €</b>
Kosten für Ersteinsatz	<b>200,00 €</b>

Für Traktoren bis 200 PS.

Das Profi-Modell für höchste Ansprüche.

### Serienausstattung

- 12 Kreisel anstatt 10 bei 3,0 m
- Verstärkte Bodenwanne mit integriertem Steinschutz
- Zinkenschnellwechselsystem „Quick-Fit“ mit wahlweise Zinken „auf Griff“ oder schleppend
- Bewährtes MASCHIO-Wechselrad-Getriebe für Zapfwelle 540/750/1.000 UpM
- Zapfwellendurchtrieb
- Walterscheid-Gelenkwelle mit Nockenschaltkupplung
- Stabiler rechteckiger Dreipunktbock mit seitlichen Streben
- Unterlenkeranschlüsse Kat. III-N und Kat. III
- Bolzenverstellung für Nachlaufwalze
- Parallelogrammgeführte Seitenschilder
- Hintere Krümelschiene mit dezentraler Spindelverstellung
- Vordere Schiene für Spurlockereranbau
- 1 Satz Zahnräder
- CE Schutzvorrichtungen
- Wartungs- und Bedienungsanleitungen



Bis 200 PS  
Mulchsaatfähig mit  
Zinken „auf Griff“



**Zubehör**  
Hydr. Drillmaschinenanbauteil

2.350,00 €

**Weiteres Zubehör**  
siehe Seite 46

### Aktionspreise

<b>DM-Rapido 3000 ohne komplette Walze</b>	12.340,00 €
(1.131 kg) Frachtanteil	285,00 €
<b>DM-Rapido 3000 mit Walzenrahmen</b>	14.010,00 €
(1.311 kg) Frachtanteil	285,00 €
<b>DM-Rapido 3000 Stabwalze 450</b>	15.640,00 €
(1.491 kg) Frachtanteil	285,00 €
<b>DM-Rapido 3000 Stabwalze 550</b>	16.375,00 €
(1.570 kg) Frachtanteil	285,00 €
<b>DM-Rapido 3000 Zahnpackerwalze 500</b>	16.265,00 €
(1.665 kg) Frachtanteil	285,00 €
<b>DM-Rapido 3000 Zahnpackerwalze 600</b>	18.545,00 €
(1.751 kg) Frachtanteil	285,00 €
<b>DM-Rapido 3000 Krumpackerwalze 500</b>	16.440,00 €
(1.642 kg) Frachtanteil	285,00 €
<b>DM-Rapido 3000 Otico 500</b>	18.920,00 €
(1.709 kg) Frachtanteil	285,00 €
<b>DM-Rapido 3000 Otico 580</b>	19.995,00 €
(1.811 kg) Frachtanteil	285,00 €
<b>DM-Rapido 3000 Güttler-Sphäroguss 450</b>	19.810,00 €
(1.731 kg) Frachtanteil	285,00 €
<b>DM-Rapido 3000 Güttler-Synthetic-Ultra 500</b>	20.520,00 €
(1.711 kg) Frachtanteil	285,00 €
<b>DM-Rapido 3000 Combipacker 500-125</b>	18.040,00 €
(1.795 kg) Frachtanteil	285,00 €
<b>Handlingpauschale (Pflichtposition)</b>	125,00 €
Kosten für Ersteinsatz	200,00 €

### Aktionspreise

<b>DM-Rapido 4000 ohne komplette Walze</b>	17.445,00 €
(1.270 kg) Frachtanteil	350,00 €
<b>DM-Rapido 4000 mit Walzenrahmen</b>	19.420,00 €
(1.510 kg) Frachtanteil	350,00 €
<b>DM-Rapido 4000 Stabwalze 450</b>	20.875,00 €
(1.750 kg) Frachtanteil	350,00 €
<b>DM-Rapido 4000 Zahnpackerwalze 500</b>	22.655,00 €
(1.965 kg) Frachtanteil	350,00 €
<b>DM-Rapido 4000 Zahnpackerwalze 600</b>	25.920,00 €
(2.065 kg) Frachtanteil	350,00 €
<b>DM-Rapido 4000 Krumpackerwalze 500</b>	23.230,00 €
(1.990 kg) Frachtanteil	350,00 €
<b>DM-Rapido 4000 Otico 500</b>	27.120,00 €
(2.050 kg) Frachtanteil	350,00 €
<b>DM-Rapido 4000 Otico 580</b>	28.110,00 €
(2.310 kg) Frachtanteil	350,00 €
<b>DM-Rapido 4000 Güttler-Sphäroguss 450</b>	26.950,00 €
(2.070 kg) Frachtanteil	350,00 €
<b>DM-Rapido 4000 Güttler-Synthetic-Ultra 500</b>	28.270,00 €
(2.050 kg) Frachtanteil	350,00 €
<b>DM-Rapido 4000 Combipacker 500-125</b>	26.040,00 €
(2.105 kg) Frachtanteil	350,00 €
<b>Handlingpauschale (Pflichtposition)</b>	125,00 €
Kosten für Ersteinsatz	200,00 €



Für Traktoren bis 300 PS.  
 Profi-Modell für höchste Ansprüche.

## Serienausstattung

- Dreipunktbock mit Unterlenkeranschlüssen Kat. II
- Stabiler rechteckiger Dreipunktbock mit seitlichen Streben
- Wechselradgetriebe mit Durchtrieb
- Bei Zapfwelle 1.000 UpM, Rotorfrequenz 350 UpM
- Walterscheid-Gelenkwelle mit Nockenschaltkupplung
- Doppelte Bodenwanne mit integriertem Steinschutz
- Doppelpendelrollenlager mit Schutzdeckel
- Zinkenschnellwechselsystem „Quick-Fit“, wahlweise schleppend angeordnete Zinken oder Zinken „auf Griff“, Zinken-Stärke 16 mm
- Hintere Krümelschiene mit zentraler mech. Verstellung
- Bolzenverstellung für Nachlaufwalze
- Gefederte, höhenverstellbare Seitenschilde mit langem Verschleißblech
- CE Schutzvorrichtungen
- Wartungs- und Bedienungsanleitung

**Bis 300 PS  
 Mulchsaatfähig mit  
 Zinken „auf Griff“**



Wahlweise Zinken „auf Griff“ oder schleppend

### Zubehör

Hydr. Drillmaschinenanbauteil **2.350,00 €**

### Weiteres Zubehör

siehe Seite 46

## Aktionspreise

<b>ORSO 3000 ohne komplette Walze</b>	<b>16.410,00 €</b>
(1.170 kg) Frachtanteil	<b>285,00 €</b>
<b>ORSO 3000 mit Walzenrahmen</b>	<b>18.080,00 €</b>
(1.350 kg) Frachtanteil	<b>285,00 €</b>
<b>ORSO 3000 Stabwalze 450</b>	<b>19.710,00 €</b>
(1.530 kg) Frachtanteil	<b>285,00 €</b>
<b>ORSO 3000 Zahnpackerwalze 500</b>	<b>20.335,00 €</b>
(1.704 kg) Frachtanteil	<b>285,00 €</b>
<b>ORSO 3000 Zahnpackerwalze 600</b>	<b>22.615,00 €</b>
(1.790 kg) Frachtanteil	<b>285,00 €</b>
<b>ORSO 3000 Krumpackerwalze 500</b>	<b>20.510,00 €</b>
(1.681 kg) Frachtanteil	<b>285,00 €</b>
<b>ORSO 3000 Otico 500</b>	<b>22.990,00 €</b>
(1.748 kg) Frachtanteil	<b>285,00 €</b>
<b>ORSO 3000 Otico 580</b>	<b>24.065,00 €</b>
(1.850 kg) Frachtanteil	<b>285,00 €</b>
<b>ORSO 3000 Güttler-Sphäroguss 450</b>	<b>23.880,00 €</b>
(1.770 kg) Frachtanteil	<b>285,00 €</b>
<b>ORSO 3000 Güttler-Synthetic-Ultra 500</b>	<b>24.590,00 €</b>
(1.750 kg) Frachtanteil	<b>285,00 €</b>
<b>ORSO 3000 Combipacker 500-125</b>	<b>22.110,00 €</b>
(1.834 kg) Frachtanteil	<b>285,00 €</b>
<b>Handlingpauschale (Pflichtposition)</b>	<b>125,00 €</b>
Kosten für Ersteinsatz	<b>200,00 €</b>

## Aktionspreise

<b>ORSO 4000 ohne komplette Walze</b>	<b>21.395,00 €</b>
(1.450 kg) Frachtanteil	<b>350,00 €</b>
<b>ORSO 4000 mit Walzenrahmen</b>	<b>23.370,00 €</b>
(1.690 kg) Frachtanteil	<b>350,00 €</b>
<b>ORSO 4000 Stabwalze 450</b>	<b>24.825,00 €</b>
(1.930 kg) Frachtanteil	<b>350,00 €</b>
<b>ORSO 4000 Zahnpackerwalze 500</b>	<b>26.605,00 €</b>
(2.145 kg) Frachtanteil	<b>350,00 €</b>
<b>ORSO 4000 Zahnpackerwalze 600</b>	<b>29.870,00 €</b>
(2.245 kg) Frachtanteil	<b>350,00 €</b>
<b>ORSO 4000 Krumpackerwalze 500</b>	<b>27.180,00 €</b>
(2.170 kg) Frachtanteil	<b>350,00 €</b>
<b>ORSO 4000 Otico 500</b>	<b>31.070,00 €</b>
(2.230 kg) Frachtanteil	<b>350,00 €</b>
<b>ORSO 4000 Otico 580</b>	<b>32.060,00 €</b>
(2.490 kg) Frachtanteil	<b>350,00 €</b>
<b>ORSO 4000 Güttler-Sphäroguss 450</b>	<b>30.900,00 €</b>
(2.250 kg) Frachtanteil	<b>350,00 €</b>
<b>ORSO 4000 Güttler-Synthetic-Ultra 500</b>	<b>32.220,00 €</b>
(2.230 kg) Frachtanteil	<b>350,00 €</b>
<b>ORSO 4000 Combipacker 500-125</b>	<b>29.990,00 €</b>
(2.285 kg) Frachtanteil	<b>350,00 €</b>
<b>Handlingpauschale (Pflichtposition)</b>	<b>125,00 €</b>
Kosten für Ersteinsatz	<b>200,00 €</b>

Kreiselegge hydraulisch klappbar.  
Für Traktoren von 95-160 kW (130-220 PS).

### Serienausstattung

- Zentrales und 2 seitliche Ölbadgetriebe für Zapfwelle 1.000 UpM
- Walterscheid-Gelenkwelle mit Nockenschaltkupplung
- Universal-Dreipunktbock, mit beweglichen Unterlenkeranschlüssen Kat III-N
- Bolzenverstellung für Nachlaufwalzen
- Hintere Krümschienen mit dezentraler Spindelverstellung
- Gefederte Seitenschilde mit Verschleißblech
- Hydraulisches Ein-/Ausklappen in Transport- und Arbeitsstellung
- Beleuchtungseinrichtung (unmontiert)
- CE Schutzvorrichtungen
- Wartungs- und Bedienungsanleitung

1 DW Steuergerät erforderlich

Transportbreite 2,49 m



### Aktionspreise

<b>FALCO HD 4500 ohne komplette Walzen</b>	<b>20.830,00 €</b>
(1.690 kg) Frachtanteil	560,00 €
<b>FALCO HD 4500 mit Walzenrahmen</b>	<b>23.820,00 €</b>
(1.830 kg) Frachtanteil	560,00 €
<b>FALCO HD 4500 mit Stabwalzen 450</b>	<b>26.650,00 €</b>
(2.290 kg) Frachtanteil	560,00 €
<b>FALCO HD 4500 mit Zahnpackerwalzen 500</b>	<b>28.160,00 €</b>
(2.580 kg) Frachtanteil	560,00 €
<b>FALCO HD 4500 mit Krumpackerwalzen 500</b>	<b>28.550,00 €</b>
(2.610 kg) Frachtanteil	560,00 €
<b>FALCO HD 4500 mit Güttler-Sphäroguss 450</b>	<b>33.070,00 €</b>
(2.700 kg) Frachtanteil	560,00 €
<b>FALCO HD 4500 mit Güttler-Synthetic 500</b>	<b>34.530,00 €</b>
(2.660 kg) Frachtanteil	560,00 €
<b>FALCO HD 4500 mit Combipackerwalzen 500</b>	<b>30.640,00 €</b>
(2.810 kg) Frachtanteil	560,00 €
<b>Handlingpauschale (Pflichtposition)</b>	<b>125,00 €</b>
Kosten für Ersteinatz	300,00 €



### Aktionspreise

<b>FALCO HD 5000 ohne komplette Walzen</b>	<b>21.495,00 €</b>
(1.730 kg) Frachtanteil	560,00 €
<b>FALCO HD 5000 mit Walzenrahmen</b>	<b>24.625,00 €</b>
(1.880 kg) Frachtanteil	560,00 €
<b>FALCO HD 5000 mit Stabwalzen 450</b>	<b>27.575,00 €</b>
(2.430 kg) Frachtanteil	560,00 €
<b>FALCO HD 5000 mit Zahnpackerwalzen 500</b>	<b>28.985,00 €</b>
(2.740 kg) Frachtanteil	560,00 €
<b>FALCO HD 5000 mit Krumpackerwalzen 500</b>	<b>29.355,00 €</b>
(2.775 kg) Frachtanteil	560,00 €
<b>FALCO HD 5000 mit Otico-Walze 500</b>	<b>34.655,00 €</b>
(2.955 kg) Frachtanteil	560,00 €
<b>FALCO HD 5000 mit Güttler-Sphäroguss 450</b>	<b>34.635,00 €</b>
(2.880 kg) Frachtanteil	560,00 €
<b>FALCO HD 5000 mit Güttler-Synthetic 500</b>	<b>36.085,00 €</b>
(2.840 kg) Frachtanteil	560,00 €
<b>FALCO HD 5000 mit Combipackerwalzen 500</b>	<b>31.815,00 €</b>
(2.995 kg) Frachtanteil	560,00 €
<b>Handlingpauschale (Pflichtposition)</b>	<b>125,00 €</b>
Kosten für Ersteinatz	300,00 €
<b>Weiteres Zubehör</b>	
siehe Seite 46	



Kreiselegge hydraulisch klappbar.

Für Traktoren von 95-190 kW (130-260 PS).

## Serienausstattung

- Zentrales Ölbad- und 2 seitliche Wechselradgetriebe für Zapfwelle 1.000 UpM
- Walterscheid-Gelenkwelle mit Nockenschaltkupplung
- Universal-Dreipunktbock mit beweglichen Unterlenkeranschlüssen Kat III-N
- Bolzenverstellung für Nachlaufwalzen
- Hintere Krümelschienen mit dezentraler Verstellung
- Starre, gefederte Seitenschilde mit höhenverstellbarem Verschleißblech
- Hydr. Ein-/Ausklappen in Transport- und Arbeitsstellung
- Beleuchtungseinrichtung (unmontiert)
- CE Schutzvorrichtungen
- Wartungs- und Bedienungsanleitung

1 DW Steuergerät erforderlich

Transportbreite 2,49 m

## Aktionspreise

<b>GABBIANO HD 4500 ohne komplette Walzen</b>	<b>24.530,00 €</b>
(1.790 kg) Frachtanteil	560,00 €
<b>GABBIANO HD 4500 mit Walzenrahmen</b>	<b>27.520,00 €</b>
(1.930 kg) Frachtanteil	560,00 €
<b>GABBIANO HD 4500 mit Stabwalzen 450</b>	<b>30.350,00 €</b>
(2.390 kg) Frachtanteil	560,00 €
<b>GABBIANO HD 4500 mit Zahnpackerwalzen 500</b>	<b>31.860,00 €</b>
(2.680 kg) Frachtanteil	560,00 €
<b>GABBIANO HD 4500 m. Krumpenpackerwalzen 500</b>	<b>32.250,00 €</b>
(2.710 kg) Frachtanteil	560,00 €
<b>GABBIANO HD 4500 mit Güttler-Sphäroguss 450</b>	<b>36.770,00 €</b>
(2.800 kg) Frachtanteil	560,00 €
<b>GABBIANO HD 4500 mit Güttler-Synthetic 500</b>	<b>38.230,00 €</b>
(2.760 kg) Frachtanteil	560,00 €
<b>GABBIANO HD 4500 mit Combipackerwalzen 500</b>	<b>34.340,00 €</b>
(2.910 kg) Frachtanteil	560,00 €

**Handlingpauschale (Pflichtposition)** 125,00 €

Kosten für Ersteinatz 300,00 €



## Aktionspreise

<b>GABBIANO HD 5000 ohne komplette Walzen</b>	<b>25.210,00 €</b>
(1.830 kg) Frachtanteil	560,00 €
<b>GABBIANO HD 5000 mit Walzenrahmen</b>	<b>28.340,00 €</b>
(1.980 kg) Frachtanteil	560,00 €
<b>GABBIANO HD 5000 mit Stabwalzen 450</b>	<b>31.290,00 €</b>
(2.530 kg) Frachtanteil	560,00 €
<b>GABBIANO HD 5000 mit Zahnpackerwalzen 500</b>	<b>32.700,00 €</b>
(2.840 kg) Frachtanteil	560,00 €
<b>GABBIANO HD 5000 mit Krumpenpackerwalzen 500</b>	<b>33.070,00 €</b>
(2.875 kg) Frachtanteil	560,00 €
<b>GABBIANO HD 5000 mit Otico-Walze 500</b>	<b>38.370,00 €</b>
(3.055 kg) Frachtanteil	560,00 €
<b>GABBIANO HD 5000 mit Güttler-Sphäroguss 450</b>	<b>38.350,00 €</b>
(2.980 kg) Frachtanteil	560,00 €
<b>GABBIANO HD 5000 mit Güttler-Synthetic 500</b>	<b>39.800,00 €</b>
(2.940 kg) Frachtanteil	560,00 €
<b>GABBIANO HD 5000 mit Combipackerwalzen 500</b>	<b>35.530,00 €</b>
(3.095 kg) Frachtanteil	560,00 €

**Handlingpauschale (Pflichtposition)** 125,00 €

Kosten für Ersteinatz 300,00 €

### Weiteres Zubehör

siehe Seite 46



Kreiselegge hydraulisch klappbar mit Wechselradgetriebe.  
Für Traktoren von 110-220 kW (150-300 PS).

### Serienausstattung

- Zentrales Ölbad- und 2 seitliche Wechselradgetriebe für Zapfwelle 1.000 UpM
- Zentrale Walterscheid-Gelenkwelle
- 2 seitliche Gelenkwellen mit Nockenschaltkupplung
- Universal-Dreipunktbock mit beweglichen Unterlenkeranschlüssen Kat. III
- Bolzenverstellung für Nachlaufwalzen
- Hintere Krümelschienen mit dezentraler Verstellung
- Starre, gefederte Seitenschilde mit höhenverstellbarem Verschleißblech
- Hydraulische Vorrichtung zur Wahl zwischen starrer oder schwimmender Arbeitsstellung (Floating)
- Hydr. Ein-/Ausklappen in Transport- und Arbeitsstellung
- Beleuchtungseinrichtung (unmontiert)
- Zapfwelldurchtrieb
- CE Schutzvorrichtungen
- Wartungs- und Bedienungsanleitung

2 DW Steuergeräte erforderlich

Transportbreite 2,44 m



### Aktionspreise

<b>AQUILA-Classic 5000 ohne komplette Walzen</b>	<b>29.395,00 €</b>
(1.935 kg) Frachtanteil	560,00 €
<b>AQUILA-Classic 5000 mit Walzenrahmen</b>	<b>32.525,00 €</b>
(2.085 kg) Frachtanteil	560,00 €
<b>AQUILA-Classic 5000 mit Stabwalzen 450</b>	<b>35.475,00 €</b>
(2.788 kg) Frachtanteil	560,00 €
<b>AQUILA-Classic 5000 mit Zahnpackerwalzen 500</b>	<b>36.885,00 €</b>
(2.975 kg) Frachtanteil	560,00 €
<b>AQUILA-Classic 5000 m.Krumenpackerwalzen 500</b>	<b>37.255,00 €</b>
(3.005 kg) Frachtanteil	560,00 €
<b>AQUILA-Classic 5000 mit Otico-Walze 500</b>	<b>42.555,00 €</b>
(3.055 kg) Frachtanteil	560,00 €
<b>AQUILA-Classic 5000 mit Güttler-Sphäroguss 450</b>	<b>42.535,00 €</b>
(2.885 kg) Frachtanteil	560,00 €
<b>AQUILA-Classic 5000 mit Güttler-Synthetic 500</b>	<b>43.985,00 €</b>
(3.225 kg) Frachtanteil	560,00 €
<b>AQUILA-Classic 5000 mit Combipackerwalzen 500</b>	<b>39.715,00 €</b>
(3.230 kg) Frachtanteil	560,00 €
<b>Handlingpauschale (Pflichtposition)</b>	<b>125,00 €</b>
Kosten für Ersteinsatz	300,00 €



Schwimmende Arbeitsstellung



Starre Arbeitsstellung

### Aktionspreise

<b>AQUILA-Classic 6000 ohne komplette Walzen</b>	<b>31.800,00 €</b>
(2.235 kg) Frachtanteil	560,00 €
<b>AQUILA-Classic 6000 mit Walzenrahmen</b>	<b>35.130,00 €</b>
(2.595 kg) Frachtanteil	560,00 €
<b>AQUILA-Classic 6000 mit Stabwalzen 450</b>	<b>38.400,00 €</b>
(3.128 kg) Frachtanteil	560,00 €
<b>AQUILA-Classic 6000 mit Zahnpackerwalzen 500</b>	<b>39.650,00 €</b>
(3.325 kg) Frachtanteil	560,00 €
<b>AQUILA-Classic 6000 mit Krumenpackerwalzen 500</b>	<b>40.000,00 €</b>
(3.365 kg) Frachtanteil	560,00 €
<b>AQUILA-Classic 6000 mit Otico-Walze 500</b>	<b>44.960,00 €</b>
(4.155 kg) Frachtanteil	560,00 €
<b>AQUILA-Classic 6000 mit Güttler-Sphäroguss 450</b>	<b>46.740,00 €</b>
(3.445 kg) Frachtanteil	560,00 €
<b>AQUILA-Classic 6000 mit Güttler-Synthetic 500</b>	<b>48.160,00 €</b>
(3.645 kg) Frachtanteil	560,00 €
<b>AQUILA-Classic 6000 mit Combipackerwalzen 500</b>	<b>43.200,00 €</b>
(3.885 kg) Frachtanteil	560,00 €
<b>Handlingpauschale (Pflichtposition)</b>	<b>125,00 €</b>
Kosten für Ersteinsatz	300,00 €

### Weiteres Zubehör

siehe Seite 46

Kreiselegge hydraulisch klappbar mit Wechselradgetriebe in verstärkter Ausführung.  
Für Traktoren von 110-242 kW (150-330 PS).

## Serienausstattung

- Zentrales Ölbad- und 2 seitliche Wechselradgetriebe für Zapfwelle 1.000 UpM
  - Zentrale Walterscheid-Gelenkwelle
  - 2 seitliche Gelenkwellen mit Nockenschaltkupplung
  - Universal-Dreipunktbock mit beweglichen Unterlenkeranschlüssen Kat. III
  - Verstärkte Bodenwanne, Steinabweiser
  - Zinkenschnellwechselsystem „Quick-Fit“ mit wahlweise schleppend angeordneten Zinken oder Zinken „auf Griff“, Zinkenstärke 15 mm
  - Bolzenverstellung für Nachlaufwalzen
  - Hintere Krümelschienen mit dezentraler Verstellung
  - Starre, gefederte Seitenschilder mit höhenverstellbarem Verschleißblech
  - Hydraulische Vorrichtung zur Wahl zwischen starrer oder schwimmender Arbeitsstellung (Floating)
  - Hydr. Ein-/Ausklappen in Transport- und Arbeitsstellung
  - Beleuchtungseinrichtung (unmontiert)
  - Zapfwellendurchtrieb
  - 2 DW Steuergeräte erforderlich
  - CE Schutzvorrichtungen
- 
- Wartungs- und Bedienungsanleitung

Transportbreite 2,44 m

## Aktionspreise

<b>AQUILA-Rapido 5000 ohne komplette Walzen</b>	<b>33.220,00 €</b>
(2.260 kg) Frachtanteil	<b>560,00 €</b>
<b>AQUILA-Rapido 5000 mit Walzenrahmen</b>	<b>36.350,00 €</b>
(2.410 kg) Frachtanteil	<b>560,00 €</b>
<b>AQUILA-Rapido 5000 mit Stabwalzen 450</b>	<b>39.300,00 €</b>
(2.950 kg) Frachtanteil	<b>560,00 €</b>
<b>AQUILA-Rapido 5000 mit Zahnpackerwalzen 500</b>	<b>40.710,00 €</b>
(3.170 kg) Frachtanteil	<b>560,00 €</b>
<b>AQUILA-Rapido 5000 mit Krumpackerwalzen 500</b>	<b>41.080,00 €</b>
(3.200 kg) Frachtanteil	<b>560,00 €</b>
<b>AQUILA-Rapido 5000 mit Otico-Walze 500</b>	<b>46.380,00 €</b>
(3.380 kg) Frachtanteil	<b>560,00 €</b>
<b>AQUILA-Rapido 5000 mit Güttler-Sphäroguss 450</b>	<b>46.360,00 €</b>
(3.275 kg) Frachtanteil	<b>560,00 €</b>
<b>AQUILA-Rapido 5000 mit Güttler-Synthetic 500</b>	<b>47.810,00 €</b>
(3.450 kg) Frachtanteil	<b>560,00 €</b>
<b>AQUILA-Rapido 5000 mit Combipackerwalzen 500</b>	<b>43.540,00 €</b>
(3.550 kg) Frachtanteil	<b>560,00 €</b>
<b>Handlingpauschale (Pflichtposition)</b>	<b>125,00 €</b>
Kosten für Ersteinsatz	<b>300,00 €</b>



## Aktionspreise

<b>AQUILA-Rapido 6000 ohne komplette Walzen</b>	<b>36.275,00 €</b>
(2.510 kg) Frachtanteil	<b>560,00 €</b>
<b>AQUILA-Rapido 6000 mit Walzenrahmen</b>	<b>39.605,00 €</b>
(2.870 kg) Frachtanteil	<b>560,00 €</b>
<b>AQUILA-Rapido 6000 mit Stabwalzen 450</b>	<b>42.875,00 €</b>
(3.280 kg) Frachtanteil	<b>560,00 €</b>
<b>AQUILA-Rapido 6000 mit Zahnpackerwalzen 500</b>	<b>44.125,00 €</b>
(3.550 kg) Frachtanteil	<b>560,00 €</b>
<b>AQUILA-Rapido 6000 m. Krumpackerwalzen 500</b>	<b>44.475,00 €</b>
(3.590 kg) Frachtanteil	<b>560,00 €</b>
<b>AQUILA-Rapido 6000 mit Otico-Walze 500</b>	<b>49.435,00 €</b>
(4.430 kg) Frachtanteil	<b>560,00 €</b>
<b>AQUILA-Rapido 6000 mit Güttler-Sphäroguss 450</b>	<b>51.215,00 €</b>
(3.670 kg) Frachtanteil	<b>560,00 €</b>
<b>AQUILA-Rapido 6000 mit Güttler-Synthetic 500</b>	<b>52.635,00 €</b>
(3.870 kg) Frachtanteil	<b>560,00 €</b>
<b>AQUILA-Rapido 6000 mit Combipackerwalzen 500</b>	<b>47.675,00 €</b>
(4.160 kg) Frachtanteil	<b>560,00 €</b>
<b>Handlingpauschale (Pflichtposition)</b>	<b>125,00 €</b>
Kosten für Ersteinsatz	<b>300,00 €</b>
<b>Weiteres Zubehör</b>	
siehe Seite 46	



# TORO-RAPIDO PLUS HD

Kreiselegge

Kreiselegge hydraulisch klappbar mit Wechselradgetriebe.  
Für Traktoren von 133-294 kW (180-400 PS).

## Serienausstattung

- Universal-Dreipunktbock Kat. III und IV
- Zentrales Getriebe mit Durchtrieb, Luftkühlung
- 2 seitr. Wechselradgetriebe
- Bei Zapfwelle 1.000 UpM, Rotordrehzahl 350 UpM
- Zentrale Walterscheid-Gelenkwelle
- 2 seitliche Walterscheid-Gelenkwellen mit Nockenschaltkupplung
- Doppelte Bodenwanne mit integriertem Steinschutz
- Doppelpendelrollenlager mit Schutzdeckel
- Zinkenschneidwechsellsystem „Quick-Fit“, wahlw. schleppend angeordnete Zinken o. Zinken „auf Griff“, Z-Stärke 16 mm
- Hintere Krümschienen mit zentraler mech. Verstellung
- Lange, gefederte Seitenschilder mit höhenverstellbarem Verschleißblech
- Hydraulische Vorrichtung zur Wahl zw. starrer und schwimmender Arbeitsstellung (Floating)
- Hydr. Walzenverstellung über 2 (6,0 m) bzw. 4 (7,0 m) Zylinder
- Hydr. Ein-/Ausklappen in Transport- und Arbeitsstellung
- Hydraulische Transportverriegelung
- Transportbreite 2,4 m
- Beleuchtungseinrichtung
- CE Schutzvorrichtungen
- Wartungs- und Bedienungsanleitung

## Aktionspreise

<b>TORO-Rapido 6000 ohne komplette Walzen</b>	<b>50.025,00 €</b>
(2.610 kg) Frachtanteil	560,00 €
<b>TORO-Rapido 6000 mit Walzenrahmen</b>	<b>53.355,00 €</b>
(2.970 kg) Frachtanteil	560,00 €
<b>TORO-Rapido 6000 mit Stabwalzen 450</b>	<b>56.625,00 €</b>
(3.380 kg) Frachtanteil	560,00 €
<b>TORO-Rapido 6000 mit Zahnpackerwalzen 500</b>	<b>57.875,00 €</b>
(3.648 kg) Frachtanteil	560,00 €
<b>TORO-Rapido 6000 m. Krumenpackerwalzen 500</b>	<b>58.225,00 €</b>
(3.690 kg) Frachtanteil	560,00 €
<b>TORO-Rapido 6000 mit Otico-Walze 500</b>	<b>58.225,00 €</b>
(4.530 kg) Frachtanteil	560,00 €
<b>TORO-Rapido 6000 mit Güttler-Sphäroguss 450</b>	<b>64.965,00 €</b>
(3.770 kg) Frachtanteil	560,00 €
<b>TORO-Rapido 6000 mit Güttler-Synthetic 500</b>	<b>66.385,00 €</b>
(3.970 kg) Frachtanteil	560,00 €
<b>TORO-Rapido 6000 mit Combipackerwalzen 500</b>	<b>61.425,00 €</b>
(4.260 kg) Frachtanteil	560,00 €
<b>Handlingpauschale (Pflichtposition)</b>	<b>125,00 €</b>
Kosten für Ersteinatz	300,00 €



Hydraulische Walzenverstellung

Luftkühlung Seitengetriebe

## Aktionspreise

<b>TORO-Rapido 7000 ohne komplette Walzen</b>	<b>52.940,00 €</b>
(2.940 kg) Frachtanteil	560,00 €
<b>TORO-Rapido 7000 mit Walzenrahmen</b>	<b>56.860,00 €</b>
(3.360 kg) Frachtanteil	560,00 €
<b>TORO-Rapido 7000 mit Stabwalzen 450</b>	<b>60.510,00 €</b>
(3.840 kg) Frachtanteil	560,00 €
<b>TORO-Rapido 7000 mit Zahnpackerwalzen 500</b>	<b>62.690,00 €</b>
(4.150 kg) Frachtanteil	560,00 €
<b>TORO-Rapido 7000 mit Krumenpackerwalzen 500</b>	<b>63.020,00 €</b>
(4.200 kg) Frachtanteil	560,00 €
<b>TORO-Rapido 7000 mit Güttler-Sphäroguss 450</b>	<b>68.240,00 €</b>
(4.295 kg) Frachtanteil	560,00 €
<b>TORO-Rapido 7000 mit Güttler-Synthetic 500</b>	<b>69.670,00 €</b>
(4.525 kg) Frachtanteil	560,00 €
<b>TORO-Rapido 7000 mit Combipackerwalzen 500</b>	<b>65.840,00 €</b>
(4.865 kg) Frachtanteil	560,00 €
<b>Handlingpauschale (Pflichtposition)</b>	<b>125,00 €</b>
Kosten für Ersteinatz	300,00 €

### Weiteres Zubehör

siehe Seite 46

Unverbindliche Preisempfehlung - Alle genannten Preise gelten ab Lager Thalmässing, zzgl. der gesetzlichen Mehrwertsteuer



Kreiselegge hydraulisch klappbar mit Wechselradgetriebe.  
Für Traktoren von 147-410 kW (200-550 PS).

## Serienausstattung

- Universal-Dreipunktbock Kat. III und IV
- Zentrales Getriebe mit Durchtrieb, Luftkühlung
- 2 seitr. Wechselradgetriebe, Luftkühlung
- Bei Zapfwelle 1.000 UpM, Rotordrehzahl 350 UpM
- Zentrale Walterscheid-Gelenkwelle
- 2 seitliche Walterscheid-Gelenkwellen mit Nockenschaltkupplung
- Doppelte Bodenwanne mit integriertem Steinschutz
- Doppelpendelrollenlager mit Schutzdeckel
- Zinkenschnellwechselsystem „Quick-Fit“, wahlw. schleppend angeordnete Zinken o. Zinken „auf Griff“, Z-Stärke 16 mm
- Beschichtete Zinken
- Hintere Krümelschienen mit zentraler mech. Verstellung
- Lange, gefederte Seitenschilde mit höhenverstellbarem Verschleißblech
- Hydraulische Vorrichtung zur Wahl zwischen starrer und schwimmender Arbeitsstellung (Floating)
- Hydr. Walzenverstellung über 4 Zylinder
- Hydr. Ein-/Ausklappen in Transport- und Arbeitsstellung
- Hydraulische Transportverriegelung
- Transportbreite 2,4 m
- Beleuchtungseinrichtung
- CE Schutzvorrichtungen
- Wartungs- und Bedienungsanleitung

## Aktionspreise

<b>JUMBO-Rapido 6000 ohne komplette Walzen</b>	<b>57.485,00 €</b>
(2.810 kg) Frachtanteil	<b>560,00 €</b>
<b>JUMBO-Rapido 6000 mit Zahnpackerwalzen 500</b>	<b>65.335,00 €</b>
(3.850 kg) Frachtanteil	<b>560,00 €</b>
<b>JUMBO-Rapido 6000 mit Krumpackerwalzen 500</b>	<b>65.685,00 €</b>
(3.890 kg) Frachtanteil	<b>560,00 €</b>
<b>JUMBO-Rapido 6000 mit Combipackerwalzen 500</b>	<b>68.885,00 €</b>
(4.460 kg) Frachtanteil	<b>560,00 €</b>
<b>JUMBO-Rapido 7000 ohne komplette Walzen</b>	<b>60.370,00 €</b>
(3.140 kg) Frachtanteil	<b>560,00 €</b>
<b>JUMBO-Rapido 7000 mit Zahnpackerwalzen 500</b>	<b>70.120,00 €</b>
(4.250 kg) Frachtanteil	<b>560,00 €</b>
<b>JUMBO-Rapido 7000 mit Krumpackerwalzen 500</b>	<b>70.450,00 €</b>
(4.300 kg) Frachtanteil	<b>560,00 €</b>
<b>JUMBO-Rapido 7000 mit Combipackerwalzen 500</b>	<b>73.270,00 €</b>
(4.450 kg) Frachtanteil	<b>560,00 €</b>
<b>JUMBO-Rapido 8000 ohne komplette Walzen</b>	<b>66.360,00 €</b>
(3.500 kg) Frachtanteil	<b>560,00 €</b>
<b>JUMBO-Rapido 8000 mit Zahnpackerwalzen 500</b>	<b>76.780,00 €</b>
(4.710 kg) Frachtanteil	<b>560,00 €</b>
<b>JUMBO-Rapido 8000 mit Krumpackerwalzen 500</b>	<b>77.930,00 €</b>
(4.760 kg) Frachtanteil	<b>560,00 €</b>
<b>JUMBO-Rapido 8000 mit Combipackerwalzen 500</b>	<b>83.550,00 €</b>
(4.975 kg) Frachtanteil	<b>560,00 €</b>

**Handlingpauschale (Pflichtposition) 125,00 €**

Kosten für Erstsatz 300,00 €

Weiteres Zubehör  
siehe Seite 46

Mulchsaatfähig



Unverbindliche Preisempfehlung - Alle genannten Preise gelten ab Lager Thalmässing, zzgl. der gesetzlichen Mehrwertsteuer



Aufsatteldreieck für pneumatische Drillmaschine (Fremdfabrikat), nicht passend für ORSO

820004600	<b>570,00 €</b>
-----------	-----------------



Frontanbaubock inkl. Walterscheid-Gelenkwelle für Front, Mindesthöhe Zapfwellenstummel am Schlepper = 770 mm

M99500277	<b>2.350,00 €</b>
-----------	-------------------



Drillmaschinenbauteil hydraulisch (Beipack)

M99500238	<b>2.350,00 €</b>
-----------	-------------------



Spurlockerer mit Abscherschraube (Beipack, 2 Stück)

für starre KE	M99512425	<b>795,00 €</b>
für klappb. KE	M99524025	<b>570,00 €</b>



Spurlockerer mit Spiralfedersicherung (Beipack, 2 Stück)

für starre KE	M99512426	<b>1.175,00 €</b>
für klappb. KE	M99524026	<b>945,00 €</b>



Spurlockerer mit Spiralfedersicherung und Delta-Schar (Beipack, 2 Stück)

für starre KE	M99512427	<b>1.310,00 €</b>
für klappb. KE	M99524027	<b>1.095,00 €</b>

Spurlockerer mit klappbaren Seitenschilfen bis Spur 1,7 m, mit federbelasteten Seitenschilfen bis Spur 2,0 m

Modell	DC ab 2008 DM, DM-R	Preis
--------	---------------------	-------

### GETRIEBE-WECHSELRÄDER

15 - 25	M99500226	<b>290,00 €</b>
16 - 24	M99500222	<b>290,00 €</b>
17 - 23	M99500228	<b>290,00 €</b>
18 - 22	M99500223	<b>290,00 €</b>
19 - 21	M99500229	<b>290,00 €</b>

Zubehör	Artikel-Nr.	Preis
---------	-------------	-------

Hydraulische Krümelschienenverstellung (AQUILA, TORO, JUMBO)	M99500800	<b>1.260,00 €</b>
Unterenkeranschlüsse Kat. III für FALCO, GABBIANO	M99500A46	<b>490,00 €</b>
Halter für 2. Satz Spurlockerer (AQUILA)	M99524000	<b>335,00 €</b>
Halter für 2. Satz Spurlockerer (TORO)	M99500A15	<b>335,00 €</b>
Satz starre Spurlockerer für starre Kreiseleggen	M99500255	<b>485,00 €</b>

Eingangswelle	15	15	16	24	17	23	18	22	19	21
Übersetzungswelle	25	25	24	16	23	17	22	18	21	19

### ROTORDREHZAHL-TABELLE

Mögliche Zahnradpaarungen für DC-CLASSIC, DM-CLASSIC, DM-RAPIDO PLUS

540	157	435	174	391	193	353	213	319	236	288
750	217	XXX	242	XXX	268	XXX	296	443	328	400
1.000	290	XXX	322	XXX	357	XXX	395	XXX	437	XXX

Wir weisen darauf hin, dass Rotordrehzahlen über 400 UpM zu erhöhtem Verschleiß führen können. XXX: Keine Garantiansprüche auf evtl. Verschleiß, Schäden, etc.

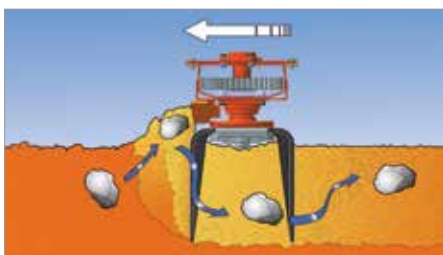

Aufschraubbare Steinabweiser „Plus“	Artikel-Nr.	Preis	Frachtant.
-------------------------------------	-------------	-------	------------

FÜR DC-CLASSIC, DM-CLASSIC, FALCO, GABBIANO, AQUILA-CLASSIC

Aufschraubbare Steinabweiser 2500 (Beipack)	M99525A05	<b>490,00 €</b>	***
Aufschraubbare Steinabweiser 3000 (Beipack)	M99530A05	<b>580,00 €</b>	***
Aufschraubbare Steinabweiser 4000 (Beipack)	M99540A05	<b>755,00 €</b>	***
Aufschraubbare Steinabweiser 5000 (Beipack)	2 x M99525A05	<b>980,00 €</b>	***
Aufschraubbare Steinabweiser 6000 (Beipack)	2 x M99530A05	<b>1.160,00 €</b>	***

Montageaufwand ca. 1h bei 3,0 m

\*\*\* Unfrei, ab Lager Thalmässing

Unverbindliche Preisempfehlung - Alle genannten Preise gelten ab Lager Thalmässing, zzgl. der gesetzlichen Mehrwertsteuer





Hydr. Spuranzeiger

für NINA 250	G99528265	1.695,00 €
für NINA 300	G99529260	1.695,00 €
für DAMA 250	G9953A263	1.920,00 €
für DAMA 300	G9953A250	1.920,00 €
für ALIANTE 300	G99531320	2.130,00 €
für ALITALIA 300	G9954A260	1.920,00 €



Tankaufsatz

für NINA 250 (250 Ltr)	G99528251	405,00 €
für NINA 300	G99529251	405,00 €
für DAMA 250 (250 Ltr)	G99528251	405,00 €
für DAMA 300	G99529251	405,00 €
für ALIANTE 300 (500 Ltr)	G99531309	645,00 €
für ALITALIA 300 (500 Ltr)	G9954A250	645,00 €

Frachtanteil bei Nachlieferung: 150,00 €



Hydr. Schardruckverstellung

für NINA	G99539259	865,00 €
für DAMA	G9953A271	865,00 €
für ALIANTE	G9953A267	865,00 €
für ALITALIA	Serie	Serie



Hydr. Voraufmarkierung

für NINA	G99546287	1.940,00 €
für DAMA	G9953A276	1.940,00 €
für ALIANTE	G99546287	1.940,00 €
für ALITALIA	G9954A264	1.940,00 €



Tiefenführungsrolle 2 Zoll

einzel	G99531304	125,00 €
Satz (24 Stck.)	G99531305	3.000,00 €



Hydr. Oberlenker- und Spornradaushub

nur Oberlenker	G9953A277	525,00 €
nur Spornrad	G9953A255	620,00 €
Oberlenker- & Spornrad	G9953A254	840,00 €

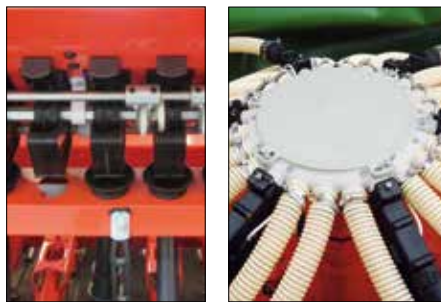

Erweiterung Fahrgasse auf 3+3

für NINA	G99535284	200,00 €
für DAMA	G99535284	200,00 €
für ALIANTE	G99543266	585,00 €
für ALITALIA	G9954A257	585,00 €



Hydr. Gebläseantrieb (Mehrpreis statt mech.)

für ALIANTE	G99546853	730,00 €
-------------	-----------	----------



Mechanische Anbau-Drillmaschine NINA 250/300 **CompletLine**.

### Serienausstattung

- Corex-Scheibenschare, Reihenabstand 12 cm
- Dreipunktbock mit Unterlenkeranschlüssen Kat. II
- Stufenloses 3-Bereich-Ölbad-Getriebe mit Abdrehkurbel
- Abschaltbare Rührwelle
- Nocken-Säräder für Normal- und Feinsaat
- Zentral-Schardruckverstellung
- 2 Abdrehwannen
- Füllstandsanzeiger
- Verstellbare Radabstreifer
- Trittbrett
- Bereifung 6.00 x 16
- Elektrische Fahrgassenschaltung Tram-Line 2+2 mit Monitor und Hektarzähler
- Multi-Flex-Striegel be- und entlastbar, zweireihig und zweiteilig, Zinkenleigung stufenlos verstellbar zur idealen Bodenanpassung
- Auf Wunsch mit Spuranreißer Schleppermitte mit hydraulischer Einklappung in das Maschinenprofil mit Umschaltventil (1 EW) für beidseitige Senkrechstellung, Abschersicherung
- Wartungs- und Bedienungsanleitung
- Beleuchtung mit Warntafeln (nur NINA 300)

### Aktionspreise

**NINA 250 21 R. Corex-Scheibensch.** 11.195,00 €  
(755 kg) Frachtanteil 350,00 €

**NINA 300 25 R. Corex-Scheibensch.** 12.825,00 €  
(830 kg) Frachtanteil 350,00 €

Beleuchtung mit Warntafeln für NINA 250 450,00 €

Hydr. Schlauchverlängerung für Spuranzeiger 95,00 €

Satz Spurlockerer (4 Stück) 450,00 €

**Handlingpauschale (Pflichtposition)** 125,00 €

Kosten für Ersteinsetzung 200,00 €

### Zubehör

siehe Seite 47



Abbildungen zeigen aufpreispflichtiges Zubehör



NINA mit Trittbrett



Monitor für Fahrgassenschaltung inkl. Hektaranzeige



Fahrgassenstellmotor



Stufenloses Ölbad-Getriebe

Unverbindliche Preisempfehlung - Alle genannten Preise gelten ab Lager Thalmässing, zzgl. der gesetzlichen Mehrwertsteuer



## Serienausstattung

DC-Classic Z500 mit  
Dama Corex-Scheibenscharen

- 2,5 m oder 3,0 m Arbeitsbreite
- Zahnpackerwalze Ø 500 mm
- Elektr. FG-Schaltung 2+2 mit Monitor und Hektarzähler
- Walterscheid-Gelenkwelle mit Rutschkupplung
- Saat-Tank mit 490 bzw. 600 Liter Inhalt
- 20 bzw. 24 Reihen Corex-Scheibenschare oder 20 bzw. 24 Reihen Corex-PLUS- Scheibenschare
- Fein- und Nocken-Säräder
- Exakt-Saatriegel einreihig, be- und entlastbar, Zinkenennung leicht verstellbar
- Ladesteg mit Geländer und Aufstieg
- Beleuchtung mit Warntafeln
- Wartungs- und Bedienungsanleitungen

## Aktionspreise

<b>DC-Classic 2500 Z500 mit DAMA 250 Corex</b>	<b>24.850,00 €</b>
(2.190 kg) Frachanteil	350,00 €
<b>DC-Classic 3000 Z500 mit DAMA 300 Corex</b>	<b>26.740,00 €</b>
(2.440 kg) Frachanteil	350,00 €
<b>Handlingpauschale (Pflichtposition)</b>	<b>125,00 €</b>
Kosten für Ersteinatz	300,00 €

### Mehrpreis Kreiseleggen (für 3,0 m Breite)

DM-Classic	1.425,00 €
DM-Rapido	4.075,00 €
ORSO-Rapido	8.145,00 €

### Mehrpreis Walzen (für 2,5 m Breite)

Krumenpackerwalze 500	185,00 €
Otico-Walze 500	2.835,00 €
Güttler-Sphäroguss-Walze 450	2.825,00 €
Güttler-Synthetic-Ultra-Walze 500	3.550,00 €
Combipackerwalze 500-125	1.415,00 €

### Mehrpreis Walzen (für 3,0 m Breite)

Krumenpackerwalze 500	175,00 €
Otico-Walze 500	2.655,00 €
Otico-Walze 580	3.730,00 €
Güttler-Sphäroguss-Walze 450	3.545,00 €
Güttler-Synthetic-Ultra-Walze 500	4.255,00 €
Combipackerwalze 500-125	1.775,00 €

### Mehrpreis Corex-Plus-Schare

zur DAMA 250 Corex	1.475,00 €
zur DAMA 300 Corex	1.780,00 €

### Zubehör

siehe Seite 47

### Mehrpreis

für Walterscheid-Gelenkwelle mit Nockenschaltkupplung	810,00 €
für DC-Classic	810,00 €
für DM-Classic	810,00 €
für DM-Rapido	Serie



### Mehrpreis für ISOTRONIC-VERSION 2.140,00 €

- Elektrischer Antrieb statt Spornrad
- ISOBUS-Elektronik Genius-Master (ohne Terminal)
- Saatmengenfernverstellung
- Fahrgassenschaltung 2+2
- 7-poliges Anschlusskabel an Schlepper-Signalsteckdose

### Mögliche Terminals für ISOTRONIC-Version

siehe Seite 72-73







### Serienausstattung

DC-Classic 3000 Z500 mit ALIANTE PLUS 300 Corex

- 3,0 m Arbeitsbreite
- Zahnpackerwalze Ø 500 mm
- Walterscheid-Gelenkwelle mit Rutschkupplung
- 24 Reihen Corex-Scheibenschare
- Saat-Tank mit 1.000 Liter Inhalt
- Dosierer 2-380 kg/ha mit 3 Dosierwalzen
- Multi-Flex Saatstriegel
- Elektr. Überwachung mit Fahrgassenschaltung 2+2 inkl. Monitor und Hektarzähler
- Beladepattform mit Treppe
- Beleuchtung mit Warntafeln
- Wartungs- und Bedienungsanleitungen

### Aktionspreise

**DC-Classic 3000 Z500 mit ALIANTE PLUS 300 Corex** 30.495,00 €  
(2.525 kg) Frachtanteil 350,00 €

**Handlingpauschale (Pflichtposition)** 125,00 €

Kosten für Ersteinsetzung 300,00 €

#### Mehrprijs Kreiseleggen

DM-Classic 1.425,00 €  
DM-Rapido 4.075,00 €  
ORSO-Rapido 8.145,00 €

#### Mehrprijs Walzen

Krumenpackerwalze 500 175,00 €  
Otico-Walze 500 2.655,00 €  
Otico-Walze 580 3.730,00 €  
Güttler-Sphäroguss-Walze 450 3.545,00 €  
Güttler-Synthetic-Ultra-Walze 500 4.255,00 €  
Combipackerwalze 500-125 1.775,00 €

#### Mehrprijs Corex-Plus-Schare

zur ALIANTE 300 Corex 1.780,00 €

#### Zubehör

siehe Seite 47

#### Mehrprijs

für Walterscheid-Gelenkwelle mit Nockenschaltkupplung  
für DC-Classic 810,00 €  
für DM-Classic 810,00 €  
für DM-Rapido Serie



Kreiselegge DM-Classic + ALIANTE PLUS bis 180 PS





## Serienausstattung

DM-Classic Z500 mit ALITALIA ISOTRONIC

- Zahnpackerwalze Ø 500 mm
- Walterscheid-Gelenkwelle mit Rutschkupplung
- Wahlweise Corex-Schare oder Corex PLUS-Schare
- Saat-Tank 1.500 Liter
- Dosierer 2-380 kg/ha mit 3 Dosierwalzen und elektrischem Antrieb
- Hydraulischer Gebläseantrieb
- Hydraulische Scharldruckverstellung
- Exakt-Saatstriegel einreihig, be- und entlastbar, Zinkenennung leicht verstellbar
- ISOBUS-Elektronik Genius-Master (ohne Terminal)
- GPS-Sensor zur Geschwindigkeitsermittlung
- Fahrgassenschaltung 2+2
- Beladepattform mit Trittbrett
- Beleuchtung und Warntafeln
- Wartungs- und Bedienungsanleitungen



Kreiselegge DM-Rapido 3000 + ALITALIA 300 Corex 24-r

## Aktionspreise

**3,0 m Kombination DM-Classic 3000 Z500 mit ALITALIA 24-r Corex Genius-Master ISOTRONIC** 36.990,00 €  
(2.590 kg) Frachtanteil 350,00 €

**Handlingpauschale (Pflichtposition)** 125,00 €

Kosten für Ersteinsetzung 300,00 €

**Mehrpriis Kreiselegge**  
DM-Rapido 2.650,00 €  
ORSO-Rapido 6.720,00 €

**Mehrpriis Walzen**  
Krumenpackerwalze 500 175,00 €  
Zahnpackerwalze 600 2.280,00 €  
Otico-Walze 500 2.655,00 €  
Otico-Walze 580 3.730,00 €  
Güttler-Synthetic-Ultra-Walze 500 4.255,00 €  
Combipackerwalze 500-125 1.775,00 €

**Mehrpriis Corex-Plus-Schare** zur ALITALIA 300 Corex 1.780,00 €

**Zubehör**  
siehe Seite 47

**Mehrpriis**  
für Walterscheid-Gelenkwelle mit Nockenschaltkupplung für DM-Classic 810,00 €  
für DM-Rapido Serie

**Mögliche Terminals**  
siehe Seite 72-73



### Serienausstattung

Fronttank PA 1 oder PA 2

- Faltdackel und Trittbrett
- 3 Dosierwalzen für Getreide und eine für Dünger
- GRINTA Dosierer in Aluminium/Edelstahl
- Gebläseantrieb hydraulisch, abhängig vom Ölkreislauf des Schleppers
- Förderrohr 5,0 m
- Spiralschlauch Ø 150 mm, 6,0 m
- Beleuchtung und Blinkanlage
- ISOBUS-Elektronik Genius-Master (ohne Terminal)

Kreiselege GABBIANO 5000  
oder AQUILA Rapido 5000-6000

siehe Seite 41 und 43

Ausführung mit Zahnpackerwalzen 500 mm

CENTAURO Säschiene mit Corex Scheibenscharen

- Wahlweise Corex- oder Corex PLUS-Scheibenschare
- 12,5 cm Reihenabstand
- ein (bei 5,0 m) bzw. zwei Verteilerköpfe (bei 6,0 m)
- Hydr. Schardruckverstellung
- Exakt-Saatstriegel einreihig, be- und entlastbar, Zinkeneneigung leicht verstellbar
- Standfuß
- Fahrgassenventile 2+2 (schaltbar über ISOBUS-Elektronik Fronttank)
- Beleuchtung, Warntafeln

### Aktionspreise

<b>PA 1 - GABBIANO 5000 Z500 - CENTAURO 40-r Corex</b>	<b>67.175,00 €</b>
(4.450 kg) Frachtanteil	<b>695,00 €</b>
<b>PA 2 - AQUILA Rapido 6000 Z500 - CENTAURO 48-r Corex</b>	<b>85.980,00 €</b>
(6.060 kg) Frachtanteil	<b>695,00 €</b>

**Handlingpauschale (Pflichtposition) 125,00 €**

Kosten für Ersteinsatz **550,00 €**

Mehrpreis Reifenpacker (nur für PA 1) **1.870,00 €**

Mehrpreis AQUILA-Rap. statt GABBIANO (nur 5,0 m) **8.010,00 €**

#### Mehrpreis Walzen

Krumenpackerwalzen 500 für 5,0 m **370,00 €**

Krumenpackerwalzen 500 für 6,0 m **350,00 €**

Combipackerwalzen 500-125 für 5,0 m **2.830,00 €**

Combipackerwalzen 500-125 für 6,0 m **3.550,00 €**

#### Mehrpreis Corex-Plus-Schare

zur CENTAURO 500 **2.950,00 €**

zur CENTAURO 600 **3.560,00 €**

Erweiterung Fahrgassenschaltung von 2+2 auf 3+3 **585,00 €**

Hydraulischer Spuranzeiger Schlepper-Mitte **3.280,00 €**

Nachlaufende Andruckrolle (pro Stück) **125,00 €**

#### Mögliche Terminals

siehe Seite 72-73

**Achtung: händlerseitig sind Kosten für die Anpassung an den Schlepper zu kalkulieren!**





## Serienausstattung

- Festkammerpresse mit Rollenkette
- Hydraulische Pressdruckverstellung
- Getriebe 540 U/min
- Gelenkwelle mit Scherbolzensicherung
- Automatische Kettenschmierung
- Netzbindung
- Bereifung 400/60-15.5
- Beleuchtung
- Elektrische Bedieneinheit
- Pick-up 2.000 mm mit 4 Zinkenreihen
- Ballenbreite 1.200 mm
- Ballendurchmesser 1.200 mm bei Entry 120
- Erforderliche Schlepperleistung ca. 50 PS
- Untenanhängung mit Zugöse D40

## Aktionspreise

<b>ENTRY 120</b>	<b>21.645,00 €</b>
(1.900 kg) Frachtanteil	<b>350,00 €</b>
<b>Handlingpauschale (Pflichtposition)</b>	<b>125,00 €</b>
Kosten für Ersteinsatz	<b>300,00 €</b>



Automatische Kettenschmierung



Hydraulische Pressdruckverstellung

Unverbindliche Preisempfehlung - Alle genannten Preise gelten ab Lager Thalmässing, zzgl. der gesetzlichen Mehrwertsteuer



### Serienausstattung

- Festkammerpresse mit 17 Walzen
- Rotor Schneidwerk mit 10 Messern  
theoretische Schnittlänge 77 mm
- Absenkbarer Messerboden
- Hydraulische Pressdruckverstellung
- Getriebe 540 U/min
- Einseitige Weitwinkelgelenkwelle mit Scherbolzensicherung
- Automatische Kettenschmierung
- Zentrale Schmierleisten
- Netzbindung
- Bereifung 15.0/55-17
- Beleuchtung
- Icon Bedieneinheit
- Pick-up 1.500 mm
- Ballenbreite 1.000 mm
- Ballendurchmesser 1.100 mm
- Erforderliche Steuergeräte: 2x DW
- Erforderliche Schlepperleistung 52 kW/70 PS
- Untenanhängung mit Zugöse D40

### Alpin Version

Für Einsätze in Hanglagen

- Hydraulische Bremse  
(nicht für Straßentransport gemäß StVZO)
- Bereifung 15.0/55-17 mit Traktorprofil

### Aktionspreise

<b>MONDIALE 110 Topcut</b>	<b>33.490,00 €</b>
(2.250 kg) Frachtanteil	<b>350,00 €</b>
<b>MONDIALE 110 Topcut Alpin</b>	<b>35.060,00 €</b>
(2.295 kg) Frachtanteil	<b>350,00 €</b>
<b>Handlingpauschale (Pflichtposition)</b>	<b>125,00 €</b>
Kosten für Ersteinsetzung	<b>300,00 €</b>
<b>Zubehör</b>	
Blindmesser (Satz)	<b>295,00 €</b>
Ballenauswerfer	<b>350,00 €</b>



Bedien-  
einheit



Schneidwerk mit Spiralrotor

Unverbindliche Preisempfehlung - Alle genannten Preise gelten ab Lager Thalmässing, zzgl. der gesetzlichen Mehrwertsteuer

**Serienausstattung**

- Rundballenpresse mit variabler Kammer und variabler Kerndichte
- Netzbindung
- Zapfwelle 540 U/min
- Weitwinkel-Gelenkwelle mit Nockenschaltkupplung
- 4-fach Verbundriemen mit jeweils 277 mm
- Absenkbarer Messerboden
- Automatische Kettenschmierung
- Zentrale Schmierleisten
- Aufstiegsleiter
- Beleuchtung
- Icon Bedieneinheit
- Ballenbreite 1.200 mm
- Ballendurchmesser 700-1.650 mm (EXTREME 266) bzw. 700-1.800 mm (EXTREME 286)
- Weichkerneinrichtung
- Bereifung 19.0/45-17
- Modell HTC mit Rotor und 13 Messern (theoretische Schnittlänge 77 mm)
- Modell HTU mit Rotor und 25 Messern (theoretische Schnittlänge 45 mm)
- Erforderliche Steuergeräte: 1x EW, 1x DW
- Erforderliche Schlepperleistung 80 kW/108 PS

**Aktionspreise**

<b>EXTREME 266 HTC</b> (3.630 kg) Frachtanteil	<b>50.255,00 €</b> 490,00 €
<b>EXTREME 266 HTU</b> (3.830 kg) Frachtanteil	<b>52.470,00 €</b> 490,00 €
<b>EXTREME 286 HTC</b> (3.680 kg) Frachtanteil	<b>51.370,00 €</b> 490,00 €
<b>EXTREME 286 HTU</b> (3.880 kg) Frachtanteil	<b>53.570,00 €</b> 490,00 €
<b>Handlingpauschale (Pflichtposition)</b>	<b>125,00 €</b>
Kosten für Ersteinsatz	300,00 €
<b>Zubehör</b>	
Blindmesser (Satz) HTC	340,00 €
Blindmesser (Satz) HTU	560,00 €
Ballenauswerfer	705,00 €
Aufpreis Bereifung 550/45-22.5	705,00 €
Druckluftbremsanlage	2.170,00 €
Rollenniederhalter mit Federung	910,00 €
Automatische Zentralschmieranlage	705,00 €

Bedien-  
einheit

Unverbindliche Preisempfehlung - Alle genannten Preise gelten ab Lager Thalmässing, zzgl. der gesetzlichen Mehrwertsteuer



### Serienausstattung

- Rundballenpresse mit variabler Kammer und variabler Kerndichte
- 4fach Endlosriemen
- Netzbindung
- Zapfwelle 540 U/min
- Weitwinkel-Gelenkwelle mit Nockenschaltkupplung
- Absenkbarer Messerboden
- Automatische Kettenschmierung
- Automatische Zentralschmieranlage
- Aufstiegsleiter
- Beleuchtung
- Icon Bedieneinheit
- Ballenbreite 1.200 mm
- Ballendurchmesser 700–1.650 mm
- Rollenniederhalter mit Federung
- Weichkerneinrichtung
- Druckluftbremsanlage
- Bereifung Reifen 550/45-22,5
- Modell HTU mit Rotor und 15 Messern (Theoretische Schnittlänge 77 mm)
- Modell HTU mit Rotor und 25 Messern (Theoretische Schnittlänge 45 mm)
- Erforderliche Schlepperleistung: 80 kW / 108 PS

### Aktionspreise

<b>EXTREME 365 HTC</b> (1.900 kg) Frachtanteil	<b>61.485,00 €</b> 490,00 €
<b>EXTREME 365 HTU</b> (1.810 kg) Frachtanteil	<b>63.685,00 €</b> 490,00 €
<b>Handlingpauschale (Pflichtposition)</b>	<b>125,00 €</b>
Kosten für Ersteinsatz	300,00 €
<b>Zubehör</b>	
Blindmesser (Satz) HTC	380,00 €
Blindmesser (Satz) HTU	560,00 €
Ballenauswerfer	705,00 €



Unverbindliche Preisempfehlung - Alle genannten Preise gelten ab Lager Thalmässing, zzgl. der gesetzlichen Mehrwertsteuer



## Serienausstattung

- Festkammerpresse mit 19 Walzen
- Pick-up 2.200 mm
- Rollenniederhalter
- Tasträder schwenkbar
- Automatische Zentralschmieranlage
- Weitwinkelgelenkwelle mit Nockenschaltkupplung
- Automatisches Messerreinigungs-System
- Absenkbarer Messerboden
- Hydraulische Pressdruckverstellung
- Beleuchtung
- Netzbindung
- Automatische Übergabe des Ballens an den Wickler
- Ballenwickler mit zwei Filmrollen
- Bereifung 600/55-26,5
- Erforderliche Schlepperleistung  
Modell HTC 80 kW/110 PS  
Modell HTU 95 kW/130 PS
- Modell HTC mit Rotor und 15 Messern
- Modell HTU mit Rotor und 25 Messern  
Wahlweise 12/13/25 Messer im Eingriff
- Multifunktions-Terminal
- Druckluftbremse
- Seitliche Trittstufe
- Folienbindung

## Aktionspreise

<b>MONDIALE 120 Combi Topcut</b>	<b>92.740,00 €</b>
(5.900 kg) Frachtanteil	<b>560,00 €</b>
<b>MONDIALE 120 Combi Ultracut</b>	<b>95.685,00 €</b>
(5.980 kg) Frachtanteil	<b>560,00 €</b>
<b>Handlingpauschale (Pflichtposition)</b>	<b>125,00 €</b>
Kosten für Ersteinsatz	<b>450,00 €</b>
<b>Zubehör</b>	
Ballenaufsteller	<b>1.670,00 €</b>
Kamera mit Monitor	<b>1.030,00 €</b>
Kugelkopfhängung K80	<b>755,00 €</b>
Blindmesser (Satz) Topcut	<b>340,00 €</b>
Blindmesser (Satz) Ultracut	<b>560,00 €</b>
Zusatzhalter für 3 Rollen Wickelfolie rechts	<b>580,00 €</b>
Zusatzhalter für 3 Rollen Wickelfolie links	<b>580,00 €</b>
Mehrpreis Black-Edition (schwarz)	<b>3.260,00 €</b>



Multifunktions-Terminal



Unverbindliche Preisempfehlung - Alle genannten Preise gelten ab Lager Thalmässing, zzgl. der gesetzlichen Mehrwertsteuer

### Serienausstattung

- Teleskoprahmen,
- Arbeitsbreite 4,50 mtr
- Transportbreite 3,00 mtr
- CHRONO High-Speed Säelemente
- Reihenabstand 70 oder 75 cm
- 60 Liter Saatgutbehälter je Reihe
- Elektrischer Antrieb
- 1 Satz Säscheiben für Mais
- Hydraulisch angetriebener Kompressor
- Räumsterne und Schneidscheiben
- Gummi Samenandruckrollen
- Hintere V-förmige Gummi-Andruckrollen 1“1/4“
- ISOBUS-Elektronik Genius Master
- Elektrisch angetriebener Düngerstreuer 1.200 Liter mit Luftunterstützung der äußeren Reihen
- Abdriftmindernder Gebläseschutzkasten
- Doppelscheibendüngerschare
- Fenster zur Füllstandskontrolle des Düngertanks
- Bereifung 7.50 x 16
- 2 x Wartungstreppe
- Zentrale pneumatische Schardruckverstellung durch die Druckluftanlage des Traktors
- Luftansaugfilter
- Hydraulischer Spuranreißer Traktormitte
- Beleuchtung + Warntafelset
- Mindestens 3 Hydrauliksteuergeräte werden benötigt (2x EW + 1x DW)

### Aktionspreise

<b>CHRONO 306 6-reihig</b>	<b>62.780,00 €</b>
Frachtanteil	<b>350,00 €</b>
<b>Handlingpauschale (Pflichtposition)</b>	<b>125,00 €</b>
Kosten für Ersteinsatz	<b>300,00 €</b>
<b>Granulatstreuer mit elektrischem Antrieb</b> 6x16 Liter	<b>4.160,00 €</b>
<b>Mögliche Terminals</b> siehe Seite 72-73	



Unverbindliche Preisempfehlung - Alle genannten Preise gelten ab Lager Thalmässing, zzgl. der gesetzlichen Mehrwertsteuer



## Serienausstattung

- Hydraulisch klappbarer Rahmen,
- Arbeitsbreite 6,00 mtr
- Transportbreite 3,00 mtr
- CHRONO High Speed Säeelemente
- Reihenabstand 45 oder 50 cm (bei 12r) ,70 oder 75 cm (bei 8r)
- 12 reihige Geräte umbaubar auf 8r mit 70 oder 75 cm Reihenabstand
- 60 Liter Saatgutbehälter je Reihe
- Elektrischer Antrieb
- 1 Satz Säscheiben für Mais
- Hydraulisch angetriebener Kompressor
- Räumsterne (nur bei Versionen ohne Dünger)
- Schneidscheiben
- Gummi Samenandruckrollen
- Hintere V förmige Gummi Andruckrollen 1“1/4“
- ISOBUS Elektronik Genius Master
- Abdriftmindernder Gebläseschutzkasten
- Bereifung 7.50x16
- Zentrale pneumatische Schardruckverstellung durch die Druckluftanlage des Traktors
- Luftansaugfilter
- Hydraulischer Spuranreißer Traktormitte
- Beleuchtung + Warntafelset

### Geräte in Düngerausführung:

- Düngerscheibenschar mit Tiefenführungsrad
- Düngerverteilergruppe

### Nicht enthalten:

Fronttank PA1 siehe Seite 66

Mindestens 3 Hydrauliksteuergeräte werden benötigt (2x EW + 1x DW)

## Aktionspreise

<b>Chrono 508 8 reihig ohne Dünger</b>	<b>74.955,00 €</b>
Frachtanteil	<b>560,00 €</b>
<b>Chrono 508 8 reihig, Düngerversion</b>	<b>80.870,00 €</b>
Frachtanteil	<b>560,00 €</b>
<b>Chrono 512 12 reihig ohne Dünger</b>	<b>94.460,00 €</b>
Frachtanteil	<b>560,00 €</b>
<b>Chrono 512 12 reihig Düngerversion</b>	<b>103.490,00 €</b>
Frachtanteil	<b>560,00 €</b>

<b>Handlingpauschale (Pflichtposition)</b>	<b>125,00 €</b>
Kosten für Ersteinsatz	<b>450,00 €</b>

<b>Granulatstreuer mit elektrischem Antrieb:</b>	
8x16l	<b>5.410,00 €</b>
12x16l	<b>7.910,00 €</b>

### Mögliche Terminals

siehe Seite 72-73



Düngerscheibenschar mit Tiefenführungsrad





### Serienausstattung

- Hydraulisch klappbarer Rahmen, Unterlenkeranhängung, gezogen
- Arbeitsbreite 6,00 mtr
- Transportbreite 3,00 mtr
- CHRONO High Speed Säelemente
- Reihenabstand 70 oder 75 cm
- 60 Liter Saatgutbehälter je Reihe
- Elektrischer Antrieb
- 1 Satz Säscheiben für Mais
- Hydraulisch angetriebener Kompressor
- Räumsterne und Schneidscheiben
- Gummi Samenandruckrollen
- Hintere V förmige Gummi Andruckrollen 1“1/4“
- ISOBUS Elektronik Genius Master
- Elektrisch angetriebener Düngerstreuer 1.600 Liter mit Luftunterstützung der äußeren Reihen
- Abdriftmindernder Gebläseschutzkasten
- Doppelscheibendüngerschare
- Fenster zur Füllstandskontrolle des Düngertanks
- 10.5/80x18
- Plattform mit Aufstieg
- Zentrale pneumatische Scharndruckverstellung durch die Druckluftanlage des Traktors
- Luftansaugfilter
- Hydraulischer Spuranreißer Traktormitte
- Beleuchtung + Wartafelset
- Druckluftbremse für eine Transportgeschwindigkeit von 30 km/h bei gefüllten Dünger und Saatguttank
- EU Mother Regulation COC Papiere  
Mindestens 3 Hydrauliksteuergeräte werden benötigt (2x EW + 1x DW)

### Aktionspreise

**Chrono 708 8 reihig** 107.255,00 €  
Frachtanteil 695,00 €

**Handlingpauschale (Pflichtposition)** 125,00 €

Kosten für Ersteinsatz 450,00 €

#### Granulatstreuer mit elektrischem Antrieb:

8x16l 5.410,00 €

Befüllschnecke mit Konsole 5.830,00 €

#### Mögliche Terminals

siehe Seite 72-73



Unverbindliche Preisempfehlung - Alle genannten Preise gelten ab Lager Thalmässing, zzgl. der gesetzlichen Mehrwertsteuer

Pneumatische Einzelkornmaschine mit starrem Rahmen.  
Transportbreite 3,0 m.

**Serienausstattung**

- Starrer Rahmen für 3,0 m Arbeitsbreite
- 4 MTR-Säaggregate mit Doppelscheibenschar und exakter Tiefenführung
- Reihenabstand 70 cm oder 75 cm (bitte angeben)
- Doppelscheibendüngerschare (nur Versionen mit Düngerstreuer)
- Hydraulischer Spuranzeiger Schlepper-Mitte
- Hintere V-förmige Druckrollen 2"
- Gelenkwelle mit Freilauf
- Bereifung 6.50 x 15,0
- Federkit für Druckeinstellung je Reihe
- 60 Liter Saatgutbehälter
- Beleuchtung + Warntafelset
- Wartungs- und Bedienungsanleitungen
- Abdriftmindernder Gebläseschutzkasten
- 2x Treppe über Rad 6.50 (nur bei Version mit 1.200 Liter Düngerstreuer)

**Aktionspreise**

<b>MTR 4-r ohne Düngerstreuer</b>	<b>14.095,00 €</b>
(835 kg) Frachtanteil	<b>350,00 €</b>
<b>MTR 4-r mit 2x 160 Liter Düngerstreuer</b>	<b>17.320,00 €</b>
(1.055 kg) Frachtanteil	<b>350,00 €</b>
<b>MTR 4-r mit 1x 1.200 Liter Düngerstreuer</b>	<b>20.355,00 €</b>
(1.265 kg) Frachtanteil	<b>300,00 €</b>
<b>Handlingpauschale (Pflichtposition)</b>	<b>125,00 €</b>
Kosten für Ersteinsatz	<b>300,00 €</b>

**Zubehör**

Treppe über Rad (6.50er Bereifung)	<b>400,00 €</b>
Inox-Zwischenandruckrolle pro Reihe	<b>270,00 €</b>
ISOBUS-Elektronik Genius-Master ohne Terminal	<b>1.815,00 €</b>

**Erforderlich in Kombination mit Kreiselegge**

Hydraulischer Aufsteckmotor zum Gebläseantrieb	<b>1.425,00 €</b>
Hydraulikschlauchverlängerung für Spuranzeiger	<b>95,00 €</b>
Verlängerungskabel für Isobus-Elektronik (2,0 m)	<b>340,00 €</b>

**Mögliche Terminals**

siehe Seite 72-73



**Mehrpreis für elektrischen Antrieb „ISOTRONIC“**

Für MTR 4-reihig (bedingt Genius-Master-Elektronik)	<b>4.020,00 €</b>
--	-------------------



Unverbindliche Preisempfehlung - Alle genannten Preise gelten ab Lager Thalmässing, zzgl. der gesetzlichen Mehrwertsteuer



Pneumatische Einzelkornsämaschine mit hydraulischem Linear-Klapp-Teleskop-Rahmen mit variablen Reihenabständen

### Serienausstattung

- MTR-Säaggregate mit 60 Liter Saatgutbehältern
- Mögliche Reihenabstände 45-50-60-70-75 cm
- Auf Wunsch auch mit 37,5 cm Reihenabstand (nur mit schmalen Tiefenführungsrädern und 36 Liter Saatgutbehältern möglich)
- Dreipunktbock mit beweglichen Unterlenkern Kat. II
- V-förmige Gummiandruckrollen 2"
- 1 Standard-Säseibe pro Aggregat (Samensorte mitteilen)
- Vordere Antriebsräder 22x11.00-10
- Doppelantrieb mit Freilauf
- Schaltgetriebe 16 Gang zur Einstellung der Legeabstände mit Vorschaltgetriebe
- Gelenkwelle 1" 3/8 Z6-Z6 mit Freilauf (Länge 700 mm)
- Hydraulischer Scheibenspuranreißer, Schlepper-Mitte
- Vakuummeter
- Beleuchtung (Beipack)
- ISOBUS-Elektronik Genius Master (ohne Terminal)

### Model MAGA zusätzlich mit

- Doppelscheibendüngerschare
- Düngerbehälter mit 900 Liter Inhalt
- Pneumatische Luftunterstützung für äußere Reihen
- Zentrale Einstellung Speedy-Set für Düngerdosierer Minimax

### Aktionspreise

<b>MAGICA 6-r ohne Düngerstreuer</b>	<b>27.100,00 €</b>
(1.430 kg) Frachtanteil	<b>350,00 €</b>
<b>MAGICA 8-r ohne Düngerstreuer</b>	<b>34.860,00 €</b>
(1.810 kg) Frachtanteil	<b>350,00 €</b>
<b>MAGA 6-r mit 900 Liter Düngerstreuer</b>	<b>34.880,00 €</b>
(1.990 kg) Frachtanteil	<b>350,00 €</b>
<b>MAGA 8-r mit 900 Liter Düngerstreuer</b>	<b>43.525,00 €</b>
(2.650 kg) Frachtanteil	<b>350,00 €</b>
<b>MAGICA 7-r ISOTRONIC ohne Düngerstreuer</b>	<b>39.325,00 €</b>
(1.530 kg) Frachtanteil	<b>350,00 €</b>
<b>MAGA 7-r ISOTRONIC + 900 Liter Düngerstreuer</b>	<b>47.485,00 €</b>
(2.090 kg) Frachtanteil	<b>350,00 €</b>
<b>Handlingpauschale (Pflichtposition)</b>	<b>125,00 €</b>
Kosten für Ersteinsatz	<b>300,00 €</b>

### Zubehör

siehe Seite 67

### Mögliche Terminals

siehe Seite 72-73



### Mehrpreis für elektrischen Antrieb „ISOTRONIC“

Für MAGICA, MAGA 6-reihig	<b>6.030,00 €</b>
Für MAGICA, MAGA 8-reihig	<b>8.040,00 €</b>



Arbeitsstellung bei 75 cm Reihenabstand  
(Abbildung zeigt aufpreispflichtiges Zubehör)



Unverbindliche Preisempfehlung - Alle genannten Preise gelten ab Lager Thalmässing, zzgl. der gesetzlichen Mehrwertsteuer



Pneumatische Einzelkornmaschine mit Teleskoprahmen. Transportbreite 3,0 m.  
6-reihig mit Zentraldüngerstreuer.

**Serienausstattung**

- Doppelteleskoprahmen
- 6 MTR-Säaggregat mit Doppelscheibenschar und exakter Tiefenführung
- Reihenabstand 70 cm oder 75 cm (bitte angeben)
- Doppelscheibendüngerschare (nur Versionen mit Düngerstreuer)
- Düngerstreuer 1.200 Liter mit Luftunterstützung für die äußeren Reihen (nur Versionen mit Düngerstreuer)
- Hydraulischer Spuranreißer Schlepper-Mitte
- Hintere V-förmige Druckrollen 2"
- Gelenkwelle mit Freilauf
- Bereifung 7.50 x 16
- Federkit für Druckeinstellung je Reihe
- Transportbreite 3,0 m
- Beleuchtung mit Warntafelset
- Kraftbedarf ab 100 PS
- ISOBUS-Elektronik Genius Master (ohne Terminal)
- 60 Liter Saatgutbehälter
- Wartungs- und Bedienungsanleitungen
- Abdriftmindernder Gebläseschutzkasten
- 2x Treppe über Rad 7.50 (nur bei Version mit 1.200 Liter Düngerstreuer)

**Aktionspreise**

<b>MTE-R 6-r ohne Düngerstreuer</b>	<b>23.525,00 €</b>
(1.350 kg) Frachtanteil	<b>350,00 €</b>
<b>MTE-R 6-r BB-XL Düngerstreuer</b>	<b>30.330,00 €</b>
(1.850 kg) Frachtanteil	<b>350,00 €</b>
<b>Handlingpauschale (Pflichtposition)</b>	<b>125,00 €</b>
Kosten für Ersteinsatz	<b>300,00 €</b>
<b>Zubehör</b>	
siehe Seite 67	
<b>Mögliche Terminals</b>	
siehe Seite 72-73	



**Mehrpreis für elektrischen Antrieb „ISOTRONIC“**  
Zum MTE-R 6-reihig **6.030,00 €**

Unverbindliche Preisempfehlung - Alle genannten Preise gelten ab Lager Thalmässing, zzgl. der gesetzlichen Mehrwertsteuer

Pneumatische Einzelkornmaschine mit hydraulisch klappbarem Rahmen.  
Transportbreite 3,0 m.



### Serienausstattung

- Hydraulischer Klapprahmen mit Dreipunktbock Kat. III für Schultermaß Kat. II
- Hydraulischer Scheibenspuranzeiger auf Schlepper-Mitte
- Elektrischer Antrieb "ISOTRONIC"
- ISOBUS-Elektronik Genius Master (ohne Terminal)
- 4 Antriebsräder 26 x 12.00 -12.
- Doppelradantrieb mit Freilauf am Hauptrahmen
- 3 Vereinzelngetriebe zur Einstellung des Kornabstands
- 8 MTR Säaggregate mit einstellbarem Aggregatdruck, Reihenabstand 75 cm mit Saatgutbehälter 60 Liter inkl. 8 Säscheiben 26 Loch Ø 4,5 mm
- V-förmige Gummidruckrolle 2", auf Wunsch auch 1"
- Doppelgebläse 540 UpM für Einzelkornablage (Vakuum) und Düngertransport für die 4 Reihen am Klapprahmen
- Düngertankbehälter 1.500 Liter mit 8 Ausläufen
- 8 Doppelscheibendüngerscharen
- Gelenkwelle mit Freilauf
- Beleuchtung mit Warntafelsatz
- Transportbreite: 3,0 m; Leergewicht: 3.050 kg  
Notwendige Steuergeräte am Schlepper: 3x DW
- 2x Treppe über Rad

### Aktionspreise

<b>MIRKA 8-r, 75 cm, ISOTRONIC</b> (3.060 kg) Frachtanteil	<b>57.285,00 €</b> <b>560,00 €</b>
<b>Handlingpauschale (Pflichtposition)</b>	<b>125,00 €</b>
Kosten für Ersteinsatz	<b>450,00 €</b>
<b>Zubehör</b> siehe Seite 67	
<b>Mögliche Terminals</b> siehe Seite 72-73	
<b>Minderpreis für mechanischen Antrieb</b> (keine Reihenabschaltung möglich!)	<b>-8.040,00 €</b>



Unverbindliche Preisempfehlung - Alle genannten Preise gelten ab Lager Thalmässing, zzgl. der gesetzlichen Mehrwertsteuer



Pneumatische Einzelkornmaschine mit hydr. klappbarem Rahmen.  
Transportbreite 3,0 m 8-reihig und 12-reihig.



**Serienausstattung**

- Hydraulischer Klapprahmen (bei 6,0 m Arbeitsbreite) bzw. hydr. Teleskop-Klapprahmen (bei 9,0 m Arbeitsbreite) für 3,0 m Transportbreite
- Hydraulischer Scheibenspuranzeiger, Schlepper-Mitte
- Elektrischer Antrieb ISOTRONIC
- 4 Antriebsräder 7.50 x 16 (bei 75 cm Reihenabstand) bzw. 4 vordere Antriebsräder 22x11.00-10 (bei 45-50 cm)
- Doppelantrieb mit Freilauf
- 3 Vereinzlungsgetriebe zur Einstellung des Kornabstands
- MTR-Säaggregat mit einstellbarem Aggregatdruck, Tiefenführungsräder 400x115 (bei 45 cm: 400x65) Saatgutbehälter 60 Liter
- V-förmige Gummiandruckrollen 2"
- Gelenkwelle B1 1" 3/8 Z6-Z6 mit Freilauf (Länge 700 mm)
- Satz Säscheiben 26 Loch Ø 4,5 mm
- Beleuchtung mit Warntafelsatz
- Abdriftmindernder Gebläseschutzkasten
- Wartungs- und Bedienungsanleitungen

Notwendige Steuergeräte am Schlepper: 3x DW



**Aktionspreise**

<b>MANTA 8-r, 75 cm, ISOTRONIC</b>	<b>44.855,00 €</b>
(2.260 kg) Frachtanteil	<b>560,00 €</b>
<b>MANTA 12-r, 45/50 cm, ISOTRONIC</b>	<b>63.085,00 €</b>
(2.690 kg) Frachtanteil	<b>560,00 €</b>
<b>MANTA XL 12-r, 75 cm, ISOTRONIC</b>	<b>68.220,00 €</b>
(3.280 kg) Frachtanteil	<b>560,00 €</b>

<b>Fronttank PA1 1.100 Liter Genius-Master (für 8x 75 bzw. 12x 45-50 cm)</b>	<b>15.930,00 €</b>
(600 kg) Frachtanteil	<b>285,00 €</b>
Mehrpriis Reifenpacker für Fronttank PA1	<b>1.870,00 €</b>

<b>Fronttank PA2 1.600 Liter Genius-Master (für 12x 75 cm)</b>	<b>22.170,00 €</b>
(710 kg) Frachtanteil	<b>285,00 €</b>

<b>Fronttank PA2 SF 2.000 Liter Genius-Master (für 12x 75 cm)</b>	<b>24.185,00 €</b>
(710 kg) Frachtanteil	<b>240,00 €</b>

**Achtung: händlerseitig sind Kosten für die Anpassung an den Schlepper zu kalkulieren!**

<b>Handlingpauschale (Pflichtposition)</b>	<b>125,00 €</b>
--	-----------------

Kosten für Ersteinsatz	<b>450,00 €</b>
------------------------	-----------------

<b>Zubehör</b>	
8x Doppelscheibendüngerschar für MANTA 8-r	<b>4.720,00 €</b>
12x Doppelscheibendüngerschar für MANTA 12-r	<b>7.080,00 €</b>
Verteilergruppe Dünger für 8 x 75 cm	<b>1.345,00 €</b>
Verteilergruppe Dünger für 12 x 45-50 cm	<b>1.570,00 €</b>
Verteilergruppe Dünger für 12 x 75 cm	<b>2.310,00 €</b>

**Weiteres Zubehör**  
siehe Seite 67

**Mögliche Terminals**  
siehe Seite 72-73

<b>Minderpreis für mechanischen Antrieb</b> (keine Reihenabschaltung möglich!)	
MANTA 8-reihig	<b>-8.040,00 €</b>
MANTA 12-reihig	<b>-12.060,00 €</b>



Unverbindliche Preisempfehlung - Alle genannten Preise gelten ab Lager Thalmässing, zzgl. der gesetzlichen Mehrwertsteuer



### Serienausstattung

- Fronttank Inhalt 1.100 Liter beim PA1, 1.600 Liter beim PA2 bzw 2.000 Liter PA2 SF mit Faltdackel, Schauglas und Trittbrett
- PA2 SF durch entnehmbares Trennblech wahlweise nutzbar mit 1 Kammer 2.000 Liter, oder alternativ geteilt auf 2 Kammern mit 1.200 bzw. 800 Litern
- GRINTA Dosiereinheit für NP-Dünger in Aluminium/Edelstahl
- 3 Dosierwalzen für Getreide
- GRINTA Getriebe in Aluminium/Edelstahl
- Rahmen mit Schnellkuppelsystem und Schlepperdreieck
- Mit elektrischem Antrieb über Radar und Genius-Elektronik
- Spiralschlauch Ø 150 mm für 6,0 m
- Förderrohr 5,0 m
- Gebläseantrieb hydraulisch, abhängig vom Ölkreislauf des Schleppers
- ISOBUS-Elektronik Genius-Master (ohne Terminal)
- Beleuchtung und Blinkanlage
- Wartungs- und Bedienungsanleitung



### Aktionspreise

<b>Fronttank PA1 1.100 Liter Genius-Master</b>	<b>15.930,00 €</b>
(600 kg) Frachtanteil	<b>285,00 €</b>
Mehrpreis Reifenpacker für Fronttank PA1	<b>1.870,00 €</b>
<b>Fronttank PA2 1.600 Liter Genius-Master</b>	<b>22.170,00 €</b>
(für 12x 75 cm)	<b>285,00 €</b>
(710 kg) Frachtanteil	
<b>Fronttank PA2 SF 2.000 Liter Genius-Master</b>	<b>24.185,00 €</b>
(für 12x 75 cm)	<b>285,00 €</b>
(710 kg) Frachtanteil	

**Achtung: händlerseitig sind Kosten für die Anpassung an den Schlepper zu kalkulieren!**

<b>Handlingpauschale (Pflichtposition)</b>	<b>125,00 €</b>
Kosten für Ersteinsatz	<b>250,00 €</b>

#### Zubehör

Doppelscheibendüngerschar, pro Reihe	<b>590,00 €</b>
Verteilerguppe 8-r für 6,0 m Arbeitsbreite	<b>1.345,00 €</b>
Verteilerguppe 12-r für 6,0 m Arbeitsbreite	<b>1.570,00 €</b>
Verteilerguppen 2x 6-r für 9,0 m Arbeitsbreite	<b>2.310,00 €</b>



# Granulatstreuer

Die Granulatstreuer mit MINIMAX Dosierer sind für alle Einzelkornsäugeräte MT, MTE, MANTA erhältlich. Die Kunststoffbehälter mit einem Volumen von 16 Liter haben jeweils zwei Ausläufe. Der Antrieb erfolgt entweder über den Düngerstreuer oder über den Bodenantrieb (Geräte ohne Düngerstreuer). Das Granulat wird direkt beim Saatgut ausgebracht. Auf Wunsch auch mit 30 Liter Inhalt und Speedy-Set (nicht bei 16 Liter) Für Modelle MTR und MTE-R (nicht für MANTA möglich).



## Zubehör für Einzelkornsäugeräte

### Aktionspreise

Granulatstreuer 2x 16 Liter für MTR 4-r	<b>1.505,00 €*</b>
Granulatstreuer 2x 30 Liter für MTR 4-r	<b>1.780,00 €</b>
Granulatstreuer 3x 16 Liter für MTE-R 6-r	<b>2.870,00 €*</b>
Granulatstreuer 3x 30 Liter für MTE-R 6-r	<b>3.275,00 €</b>
Granulatstreuer 4x 16 Liter für MANTA 8-r	<b>2.925,00 €</b>
Granulatstreuer 3x30 Liter für MAGICA-MAGA 6-r	<b>3.270,00 €</b>
Granulatstreuer 3x30 Liter für MAGICA-MAGA 7-r	<b>3.555,00 €</b>
Granulatstreuer 4x30 Liter für MAGICA-MAGA 8-r	<b>3.970,00 €</b>

Bodenantrieb für Geräte ohne Düngerstreuer	<b>295,00 €</b>
(3x für MANTA)	
Abschaltkupplung für Granulatstreuer	<b>455,00 €</b>
(je Antrieb 1x)	

<b>Mehrpreis für elektrischen Antrieb</b>	
(je Behälter nur für ISOTRONIC-Geräte)	<b>835,00 €</b>

**\* Nicht für ISOTRONIC-Geräte verfügbar**



Dosierzellen, serienmäßig mit 20 Zellen für max. 15 kg/ha, optional mit 8 Zellen für max. 30 kg/ha

Unverbindliche Preisempfehlung - Alle genannten Preise gelten ab Lager Thalmässing, zzgl. der gesetzlichen Mehrwertsteuer



Inox-Zwischenandruckrolle ø 300 mm

	G99507036	270,00 €
--	-----------	----------



Gummi-Zwischenandruckrolle ø 300 mm

	G99527098	195,00 €
--	-----------	----------



Hydr. Aufsteckmotor zum Gebläseantrieb

MTR, MTE-R MAGICA, MANTA	G99561178	1.425,00 €
MIRKA, MAGA	G99565158	1.425,00 €

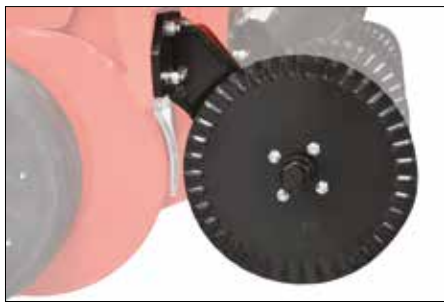

Vordere Schneidscheibe ø 355 mm

	G99527083	255,00 €
--	-----------	----------

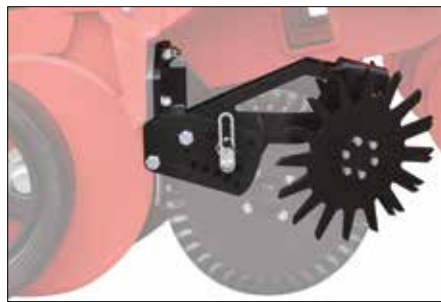

Räumstern ø 355 mm zur Schneidscheibe  
(nicht geeignet für Geräte mit Düngerscharen)

	G99527085	520,00 €
--	-----------	----------



Räumstern ø 355 mm mit Halterung

	G99527094	605,00 €
--	-----------	----------



Düngerbefüllschnecke, hydr.  
(Reihenabstand ≥ 70 cm)

MTR, MTE-R	99142	5.025,00 €
MIRKA	99143	5.025,00 €

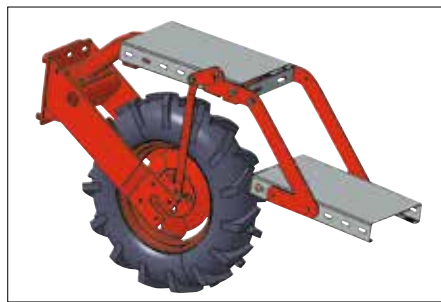

Treppe über Rad 6.50

für MTR	G99563315	400,00 €
---------	-----------	----------

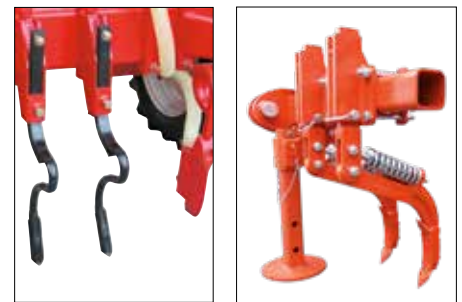

Satz Spurlockerer (4 Stück),  
starr für MTR, gefedert für MIRKA-MANTA

MTR	G99561134	485,00 €
MIRKA-MANTA	G99519102	1.135,00 €

Pneumatische Einzelkornsämaschinen

**ORIETTA-OLIMPIA**  
für Gemüse



**ORIETTA**

Ein Aggregat, ein Säelement für Einzelreihe, Doppelreihe, Dreifachreihe und Bandsaat.

**OLIMPIA**

Ein Aggregat mit zwei Säelementen für Einzelreihen.

Jede Gemüsedrillmaschine ist individuell, daher nehmen wir uns die Zeit, mit Ihnen die Drillmaschine Ihren Anforderungen entsprechend zusammenzustellen. Dies gewährleistet eine optimale Abstimmung auf Ihren Betrieb und den Einsatzanforderungen.

Unverbindliche Preisempfehlung - Alle genannten Preise gelten ab Lager Thalmässing, zzgl. der gesetzlichen Mehrwertsteuer



### Serienausstattung

- Handklappbarer Rahmen
- Transportbreite 2,5 m
- Dreipunktbock Kat. II
- Hackaggregat mit 3 (45-50 Reihenabstand) bzw. 5 (70-75 Reihenabstand) Gänsefußscharen
- Beleuchtung und Warntafeln

#### Alle Geräte wahlweise mit

- Eisen- oder Gummiträdern (Pflichtzubehör)
- Schutzblechen oder gezackten Schutzscheiben
- Düngerstreuer 2x 160 Liter

**Achtung: nur symmetrische Anordnung der Aggregate möglich**



HP 4-reihig 75 cm mit Düngerstreuer



### Aktionspreise

**HP 4-reihig 70-75 cm** 3.850,00 €  
(440 kg) Frachtanteil 350,00 €

**HP 6-reihig 45-50 cm** 4.455,00 €  
(505 kg) Frachtanteil 350,00 €

#### Pflichtzubehör, wahlweise

Eisenträder für HP 4-r 575,00 €  
Eisenträder für HP 6-r 805,00 €  
Gummiträder für HP 4-r 1.075,00 €  
Gummiträder für HP 6-r 1.505,00 €

**Handlingpauschale (Pflichtposition)** 125,00 €

Kosten für Ersteinsatz 250,00 €

#### Zubehör

Schutzbleche für HP 4-r 780,00 €  
Schutzbleche für HP 6-r 1.170,00 €  
Gezackte Schutzscheiben für HP 4-r 1.100,00 €  
Gezackte Schutzscheiben für HP 6-r 1.650,00 €

Kunststoff-Düngerbehälter  
2x 160 Liter für HP 4-r 2.170,00 €

Kunststoff-Düngerbehälter  
2x 160 Liter für HP 6-r 2.310,00 €

Frontanbaubock  
(nur für Geräte ohne Dünger) 1.700,00 €

Kit Automatiksteuerung für HP 1.265,00 €  
Paar Stützräder für HP Ø 320 mm 790,00 €



## Serienausstattung

- Hydr. klappbarer Rahmen (HS) für Straßenbreite 2,5 m
- Dreipunktbock Kat. II
- Hackaggregat mit 3 (45-50 Reihenabstand) bzw. 5 (70-75 Reihenabstand) Gänsefußscharen
- Beleuchtung und Warntafeln

### Alle Geräte wahlweise mit

- Eisen- oder Gummiträdern (Pflichtzubehör)
- Schutzblechen oder gezackten Schutzscheiben
- Inox-Düngerstreuer inkl. pneum. Unterstützung

**Achtung: nur symmetrische Anordnung der Aggregate möglich**



HS 6-reihig 75 cm mit Inox-Düngerstreuer und pneumatischer Düngerunterstützung

## Aktionspreise

**HS 6-reihig 70-75 cm** 8.735,00 €  
(885 kg) Frachtanteil 350,00 €

**HS 8-reihig 70-75 cm** 10.105,00 €  
(1.070 kg) Frachtanteil 350,00 €

**HS 12-reihig 45-50 cm** 11.640,00 €  
(1.325 kg) Frachtanteil 350,00 €

### Pflichtzubehör

Eisenträger für HS 6-r 805,00 €  
Eisenträger für HS 8-r 1.035,00 €  
Eisenträger für HS 12-r 1.495,00 €  
Gummiträder für HS 6-r 1.505,00 €  
Gummiträder für HS 8-r 1.935,00 €  
Gummiträder für HS 12-r 2.795,00 €

**Handlingpauschale (Pflichtposition)** 125,00 €

Kosten für Ersteinsatz 350,00 €

### Zubehör

Schutzbleche für HS 6-r 1.170,00 €  
Schutzbleche für HS 8-r 1.560,00 €  
Schutzbleche für HS 12-r 2.340,00 €  
Gezackte Schutzscheiben für HS 6-r 1.650,00 €  
Gezackte Schutzscheiben für HS 8-r 2.200,00 €  
Gezackte Schutzscheiben für HS 12-r 3.300,00 €

Inox-Düngerbehälter 960 Liter für HS 6-r 7.680,00 €  
Inox-Düngerbehälter 960 Liter für HS 8-r 7.810,00 €

Frontanbaubock  
(nur für Geräte ohne Dünger) 1.700,00 €  
Satz Führungsscheiben für HS 1.255,00 €  
Paar Stützräder für HS Ø 400 mm 1.095,00 €



HS 8-reihig 75 cm

Unverbindliche Preisempfehlung - Alle genannten Preise gelten ab Lager Thalmässing, zzgl. der gesetzlichen Mehrwertsteuer

### Serienausstattung

- Unabhängiges Vorlaufgerät zwischen Traktor und Hackgerät
- Universal-Dreipunktbock Kat. II und III
- Kamerasystem MK4HD mit Communicator III Terminal 8,4"
- Hydraulisches Korrigiersystem
- Für Geschwindigkeiten von 0,05 bis 25 km/h
- Warntafeln
- Geeignet für Hackgeräte ohne Düngerstreuer bis maximal 6,0 m Arbeitsbreite

#### MK4HD Standard

- Kamera MK4-HD
- Speicher zum Abspeichern verschiedener Maschineneinstellungen
- Schwarz/Weiß-Steuerung des Hydraulikventils
- Manueller Offset für Hanglagen
- 2D-Modus, zum Erkennen der Pflanzenreihe anhand der grünen Pflanzenfarbe
- Kamera-Auflösung 640 x 480

#### Mit Freischaltung MK4HD PROFESSIONAL

- Proportionalsteuerung des Hydraulikventils
- Automatische Kamerahöhen- und Winkelerkennung
- Automatischer Offset für Hanglagen
- 2D-Farbmodus mit Farbauswahl
- 3D-Modus, zum Erkennen unterschiedlicher Pflanzenhöhe
- Kamera-Auflösung 1280 x 1024

### Aktionspreise

<b>INTELLIGENTE mit Kamera und Gummirädern</b> (520 kg) Frachtanteil	<b>26.595,00 €</b> 285,00 €
<b>INTELLIGENTE mit Kamera und Stahlrädern</b> (580 kg) Frachtanteil	<b>27.355,00 €</b> 285,00 €
<b>Handlingpauschale (Pflichtposition)</b>	<b>125,00 €</b>
Kosten für Ersteinatz	<b>450,00 €</b>
<b>Zubehör</b>	
Fühler (Paar)	<b>2.215,00 €</b>
Freischaltung MK4HD Professional	<b>2.430,00 €</b>
LED Scheinwerfer-Paket	<b>1.805,00 €</b>



Communicator III Terminal 8,4"



Fühler



Stahl- oder Gummiräder mit Geschwindigkeitssensor



Kamera

Unverbindliche Preisempfehlung - Alle genannten Preise gelten ab Lager Thalmässing, zzgl. der gesetzlichen Mehrwertsteuer



**Serienausstattung**

**PRIMO M**

Düngerstreuer mit mechanischer Verstellung des Aufgabepunktes, Inhalt 1.350 Liter, hydr. Einzelschieberbetätigung, Grenzstreueinrichtung, Streubreite 12-21 m, Beleuchtung und Warntafelset, Gelenkwelle mit Nockenschaltkupplung, Behälterbreite 285 cm, Gewicht 459 kg

**PRIMO EW**

Wiege-Düngerstreuer mit mechanischer Verstellung des Aufgabepunktes, Inhalt 3.300 Liter (Basis + 3 Aufsätze), gewichts- und fahrgeschwindigkeitsabhängige Schieberbetätigung durch Elektromotoren über GPS-Signal mit GPS-Antenne, Wiegeeinrichtung mit drei Wiegestäben und einer Wiegezelle, Grenzstreueinrichtung, Bedienterminal DigiDevice, Streubreite 21-36 m, LED-Beleuchtung und Warntafelset, Schmutzfänger, Abdeckplane, seitliche Trittstufe, Gelenkwelle mit Nockenschaltkupplung, Behälterbreite 285 cm, Gewicht 623 kg

**PRIMO EW ISOTRONIC Section Control-Ready**

ISOBUS-Elektronik (ohne Terminal), Vorrüstung für Section-Control (benötigt kostenpflichtige Apps), 7-poliges Geschwindigkeitskabel, ohne GPS-Antenne

**Aktionspreise**

<b>PRIMO M3</b>	<b>9.285,00 €</b>
(439 kg) Frachtanteil	<b>350,00 €</b>
<b>PRIMO EW</b>	<b>17.000,00 €</b>
(528 kg) Frachtanteil	<b>350,00 €</b>
<b>PRIMO EW ISOTRONIC</b>	<b>18.515,00 €</b>
(538 kg) Frachtanteil	<b>350,00 €</b>

**Handlingpauschale (Pflichtposition) 125,00 €**

Kosten für Ersteinsatz **300,00 €**

**Zubehör**

Satz Transport-/Parkrollen	<b>470,00 €</b>
Satz Streuscheiben 12,0-21,0 m	<b>395,00 €</b>
Satz Streuscheiben 21,0-36,0 m	<b>395,00 €</b>
Erster Tankaufsatz 650 Liter für PRIMO M	<b>470,00 €</b>
Schmutzfänger zum PRIMO M	<b>240,00 €</b>

**Nachfolgendes Zubehör für PRIMO M ist nur montierbar bei mindestens einem Tankaufsatz**

Zusätzlicher Tankaufsatz 650 Liter	<b>470,00 €</b>
Abdeckplane	<b>930,00 €</b>
Seitliche Trittstufe	<b>295,00 €</b>

**Terminals für PRIMO EW ISOTRONIC**

siehe Seite 72-73



Serienmäßige Grenzstreueinrichtung bei allen PRIMO Düngerstreuern

Unverbindliche Preisempfehlung - Alle genannten Preise gelten ab Lager Thalmässing, zzgl. der gesetzlichen Mehrwertsteuer

## Aktionspreise

<b>Tera 7 Terminal</b>	<b>940,00 €</b>
<b>Müller Touch-Terminal 800</b>	<b>2.015,00 €</b>
<b>Müller Touch-Terminal 1200</b>	<b>4.805,00 €</b>

### ISOBUS-Grundausrüstung

für Heckanschluss inkl. Batterieanschluss	<b>405,00 €</b>
für Front- und Heckanschluss inkl. Batterieanschluss	<b>800,00 €</b>
Zusätzliche Grundausrüstung zum Tera 7	<b>485,00 €</b>

### In-Cab Anschlusskabel

für Traktoren mit ISOBUS-Kabinensteckdose an Tera 7 Terminal	<b>95,00 €</b>
an Müller-Terminal (erforderlich für alle Müller-Terminals)	<b>145,00 €</b>

### Triple ISOBUS Adapter Kit

(zur Verbindung von zwei ISOBUS-Geräten an ein Terminal)	<b>1.115,00 €</b>
--	-------------------



## Tera 7 Terminal

- Günstiges Universal-Terminal
- Grundausrüstung mit Batterieanschluss bereits im Lieferumfang enthalten
- 7" Bildschirmgröße
- Nicht geeignet für Section-Control
- Nicht geeignet für Pflanzenschutzgeräte



## Touch-Terminal 800

- Neueste Touch Technologie
- 8" Bildschirmgröße
- Individuell erweiterbar, dank APP&GO®



## Touch-Terminal 1200

- Neueste Touch Technologie
- 12" Bildschirmgröße
- Im Hoch- und Querformat nutzbar
- Bis zu 5 Anwendungen gleichzeitig
- Individuell erweiterbar, dank APP&GO®
- Task-Control App bereits enthalten



## ISOBUS-Grundausrüstung

- Inklusive Batterieanschluss



## In-Cab Anschlusskabel

- Für Traktoren mit ISOBUS-Kabinensteckdose an Müller-Terminal



## Triple ISOBUS Adapter Kit

- Zur Verbindung von zwei ISOBUS-Geräten an ein Terminal



## Track Leader – Parallelfahrssystem



Diese App ermöglicht auch bei schlechter Sicht, in Verbindung mit einem D-GPS Empfänger, ein exaktes Fahren paralleler Spuren im A/B-, A+-, Multi A-B, Kreis-, Vorgewende- oder Kontur-Modus. Außerdem lassen sich Hindernisse markieren und mit Felddaten, wie Grenzen und Spuren, abspeichern. Unterbrochene Arbeitsvorgänge lassen sich speichern und jederzeit fortsetzen.

	30302432	1.205,00 €
--	----------	------------

## Section Control



Diese App sorgt für GPS-gesteuertes Ein- und Ausschalten von Maschinen, Maschinenteilbreiten oder Einzeldüsen. Section-Control kann bis zu 72 Teilbreiten oder Einzeldüsen steuern. Die App entspricht der ISOBUS-Norm.

	30302450	1.320,00 €
--	----------	------------

Nur in Verbindung mit Track-Leader erhältlich.



Section-Control

## Task-Control



Diese App aktiviert den TASK-Controller (TC) und damit die ISOBUS-Auftragsbearbeitung. Sie ist das Bindeglied zwischen der Farm Management Information Software (FMIS) am Arbeitsplatz und der Gerätesteuerung auf der Maschine. Die App erfasst die Arbeiten auf dem Feld automatisch – im einfachen Fall schlagbezogen oder, bei Precision Farming, positionsbezogen mit GPS. Der Datentransfer erfolgt per USB-Stick oder über farm-pilot.

	30302436	1.085,00 €
--	----------	------------



Radar-Sensor-Kit für Genius Master Einzelkorn inkl. Adapterkabel und Anschraubkonsole

	G99527185	770,00 €
--	-----------	----------

## GNSS Empfänger AG-200



Spur-zu-Spur-Genauigkeit von 15 bis 20 cm.

Die hohe Verfügbarkeit der Satelliten wird durch die Multi-GNSS-Verfolgung ermöglicht. Der Empfänger verwendet zur Positionsbestimmung neben dem amerikanischen GPS- und dem russischen GLONASS-System auch das europäische Satellitennavigationssystem Galileo sowie das chinesische System BeiDou. Somit stehen auch in schwierigen Situationen mehr GNSS-Satelliten zur Verfügung, was die Signalstabilität deutlich erhöht.

	3030247701	1.690,00 €
--	------------	------------



GPS-Sensor für Genius Master für Getreide-Drilltechnik und Fronttank

	G99550289	790,00 €
--	-----------	----------

## Variable-Rate



	30302512	805,00 €
--	----------	----------

## Multi-Control

Verarbeitung mehrerer Applikationskarten exaktes Schalten für Dünger und Saatgut

	3030248965	665,00 €
--	------------	----------



Unverbindliche Preisempfehlung - Alle genannten Preise gelten ab Lager Thalmässing, zzgl. der gesetzlichen Mehrwertsteuer

**Zinken für Kreiseleggen****Sondernettopreis**

Satz (24 Stück)	280x12 mm	für DC 3000	217,00 €
Satz (24 Stück)	280x14 mm	für DC 3000	284,00 €
Satz (24 Stück)	330x12 mm	für DC 3000	304,00 €
Satz (24 Stück)	300x12 mm	für DM 3000	243,00 €
Satz (24 Stück)	300x15 mm	für DM 3000	294,00 €
Satz (24 Stück)	320x15 mm	für DM RAPIDO 3000	531,00 €
Satz (24 Stück)	320x15 mm	für DM RAPIDO 3000 beschichtet	1.345,00 €
Satz (24 Stück)	330x15 mm	für DM RAPIDO 3000 „auf Griff“	768,00 €

**Winkelmesser für Bodenfräsen****Sondernettopreis**

Satz (54 Stück)		für U 230	315,00 €
Satz (72 Stück)		für C/SC 300	438,00 €
Satz (72 Stück)		für SC 300 PRO	680,00 €

**Werkzeuge für Tiefenlockerer****Sondernettopreis**

Satz Scharspitzen (7 Stück)		für ATTILA/ARTIGLIO 300	485,00 €
Satz Scharspitzen beschichtet (7 Stück)		für ATTILA/ARTIGLIO 300	1.334,00 €
Satz Scharspitzen BETEK (7 Stück)		für ATTILA/ARTIGLIO 300	2.565,00 €

**Verschleißteile für Getreide-Sämaschinen****Sondernettopreis**

Satz Corex-Scheiben (48 Stück)		für DAMA, ALIANTE, ALITALIA 300	1.602,00 €
Satz Striegelzinken		für NINA, ALIANTE	325,00 €
Satz Striegelzinken		für DAMA bis Baujahr 2018	325,00 €
Satz Exakt-S-Striegelzinken		für DAMA ab Baujahr 2019 und ALITALIA	273,00 €

**Werkzeuge für Mulchgeräte****Sondernettopreis**

Satz Hammerschlegel (24 Stück)		für BARBI 180	222,00 €
Satz Hammerschlegel (28 Stück)		für BRAVA 250	340,00 €
Satz Hammerschlegel (22 Stück)		für GIRAFFA XL 210	325,00 €
Satz Hammerschlegel (24 Stück)		für BISONTE 280	351,00 €
Satz Hammerschlegel (28 Stück)		für BUFALO 280	412,00 €
Satz Hammerschlegel (26 Stück)		für GIRAFFA XXL 260 HD	382,00 €
Satz Hammerschlegel (68 Stück)		für GEMELLA 620	1.273,00 €
Satz Y-Messer (188-teilig)		für GEMELLA 620	1.200,00 €

**Pakete Sädscheiben & Dichtungen für Maissägeräte****Sondernettopreis**

Satz für MT-R 4-reihig		bis Baujahr 2018	217,00 €
Satz für MT-R 4-reihig		ab Baujahr 2019	299,00 €
Satz für MTE-R 6-reihig		bis Baujahr 2018	325,00 €
Satz für MTE-R 6-reihig		ab Baujahr 2019	443,00 €
Satz für MIRKA 8-reihig		bis Baujahr 2018	433,00 €
Satz für MIRKA 8-reihig		ab Baujahr 2019	593,00 €
Satz für MTE-R 6-reihig ISOTRONIC		bis Baujahr 2018	593,00 €
Satz für MTE-R 6-reihig ISOTRONIC		ab Baujahr 2019	711,00 €
Satz für MIRKA 8-reihig ISOTRONIC		bis Baujahr 2018	794,00 €
Satz für MIRKA 8-reihig ISOTRONIC		ab Baujahr 2019	943,00 €



# Allgemeine Liefer- und Geschäftsbedingungen

## § 1 Allgemeines/Geltungsbereich

- (1) Diese Allgemeinen Geschäftsbedingungen gelten für Lieferungen und Leistungen der Maschio Deutschland GmbH („Auftragnehmer“) an den Auftraggeber („Auftraggeber“) aufgrund des zwischen ihnen geschlossenen Vertrages („Vertrag“).
- (2) Diese Allgemeinen Geschäftsbedingungen gelten nur für Verträge mit Unternehmern im Sinne des § 14 BGB.

## § 2 Abwehr- und qualifizierte Schriftformklausel

- (1) Allgemeine Geschäftsbedingungen des Auftraggebers finden nur Anwendung, wenn dies vorher ausdrücklich schriftlich vereinbart wurde. Eine solche Vereinbarung gilt nur für den jeweiligen Vertrag, im Rahmen dessen sie getroffen wurde, es sei denn, die Fortwirkung für anschließende Verträge wurde ebenfalls ausdrücklich schriftlich vereinbart.
- (2) Eine auf Abschluss einer solchen vorstehend beschriebenen Vereinbarung gerichtete Willenserklärung kann auf Seiten der Auftragnehmerin nur von deren Geschäftsführer sowie deren Prokuristen abgegeben werden und bedarf zu ihrer Rechtswirksamkeit der Unterschrift einer der genannten Personen.
- (3) Von dem Auftraggeber einseitig vorgenommene Einschränkungen der vorliegenden Allgemeinen Geschäftsbedingungen sind unwirksam, ohne dass es hierfür eines ausdrücklichen Widerspruchs der Auftragnehmerin bedarf.
- (4) Verträge zwischen der Auftragnehmerin und dem Auftraggeber bedürfen der Schriftform. Sonstige Änderungen und Ergänzungen des Vertrages sowie der vorliegenden Allgemeinen Geschäftsbedingungen bedürfen der Schriftform. Ein Abweichen von diesem Schriftformerfordernis ist seinerseits nur aufgrund einer schriftlichen Vereinbarung möglich. Dieses qualifizierte Schriftformerfordernis gilt nicht für getroffene Individualabreden im Sinne des § 305b BGB.

## § 3 Angebot/Angebotsunterlagen

- (1) Die von der Auftragnehmerin aufgestellten Leistungsangebote stellen keine auf Vertragsschluss gerichtete Willenserklärung dar. Eine auf Vertragsschluss gerichtete Willenserklärung des Auftraggebers stellt ein auf Vertragsschluss gerichtetes Angebot dar, welches nach von der Auftragnehmerin angenommen werden muss. Diese Annahme kann von der Auftragnehmerin ausdrücklich schriftlich oder konkludent durch Beginn mit der Auftragsausführung erklärt werden.
- (2) Die Auftragnehmerin behält sich an Abbildungen, Zeichnungen, Kalkulationen und sonstigen Unterlagen Eigentums- und Urheberrechte vor; sie dürfen Dritten nicht zugänglich gemacht werden. Vor ihrer Weitergabe an Dritte bedarf der Auftraggeber der ausdrücklichen schriftlichen Zustimmung der Auftragnehmerin.

## § 4 Preise/Zahlungsbedingungen

- (1) Vereinbarte Preise gelten mit folgendem Leistungsumfang:  
Die Auftragnehmerin muss die Ware lediglich am benannten Ort zur Abholung bereitstellen. Die Ware muss durch die Auftragnehmerin nicht verladen oder zur Ausfuhr frei gemacht werden. Die notwendige Verpackung ist vom vereinbarten Preis nicht erfasst und wird gesondert in Rechnung gestellt.
- (2) Die Auftragnehmerin kann bei der Vertragsschluss vereinbarten Preise entsprechend dem Anstieg der Eigenkostenfaktoren, die in die dem jeweiligen Vertrag zugrunde liegende Kostenkalkulation eingeflossen sind, erhöhen. Dieses Recht zur Preiserhöhung besteht nur, wenn zwischen dem Zeitpunkt des Vertragsschlusses und dem darin bestimmten Zeitpunkt der Vertragserfüllung vier Monate oder mehr Zeit liegen. Im Falle einer Erhöhung des Preises um mehr als 5 % kann der Auftraggeber vom Vertrag zurücktreten.
- (3) Sofern nicht ausdrücklich anders ausgewiesen, verstehen sich die vereinbarten und in Rechnung gestellten Preise zusätzlich der anfallenden Steuern (Ausweisung des Nettobetrag). Der Abzug eines Skontos ist grundsätzlich nicht möglich und bedarf der vorherigen gesonderten Vereinbarung.
- (4) Sofern in der schriftlichen Auftragsbestätigung der Auftragnehmerin oder in sonstiger schriftlicher Weise kein Zahlungsziel eingeräumt ist, ist der Kaufpreis ohne Abzug unmittelbar nach Erhalt der gelieferten Ware zur Zahlung fällig.
- (5) Kommt der Auftraggeber hinsichtlich der Zahlung des Preises in Verzug, so ist die Auftragnehmerin berechtigt, Verzugszinsen in Höhe von 9 % über dem jeweiligen Basiszinssatz der Deutschen Bundesbank p.a. zu fordern. Die Auftragnehmerin ist zudem berechtigt, eine Verzugspauschale in Höhe von 40 Euro zu fordern. Dies gilt auch, wenn es sich bei der Entgeltforderung um eine Abschlagszahlung oder sonstige Ratenzahlung handelt. Die Pauschale nach Satz 2 ist auf einen geschuldeten Schadensersatz anzurechnen, soweit der Schaden in Kosten der Rechtsverfolgung begründet ist. Die Geltendmachung von höheren Zinsen aus einem anderen Rechtsgrund sowie die Geltendmachung eines weiteren Schadens bleibt der Auftragnehmerin vorbehalten.
- (6) Wechsel und Schecks werden nur erfüllungshalber angenommen. Wechsel- und Scheckkosten gehen zu Lasten des Auftraggebers.

## § 5 Aufrechnungserbot/Ausübung von Zurückbehaltungsrechten

- (1) Der Auftraggeber kann gegenüber den Forderungen der Auftragnehmerin nur mit einer unstreitigen, rechtskräftig festgestellten oder entscheidungsreifen, d.h. nicht mehr bestreitbaren, Forderung aufrechnen.
- (2) Der Auftraggeber kann Zurückbehaltungsrechte nur im Hinblick auf solche Ansprüche geltend machen, die unstreitig, rechtskräftig festgestellt oder zur Feststellung entscheidungsreif, d.h. nicht mehr bestreitbar, sind und zudem auf dem gleichen Vertragsverhältnis beruhen.

## § 6 Unsicherheitseinrede

Ist die Auftragnehmerin zur Vorleistung verpflichtet und werden dieser nach Abschluss des Vertrages Umstände bekannt, aufgrund derer von einer wesentlichen Vermögensverschlechterung des Auftraggebers auszugehen ist, so kann die Auftragnehmerin nach ihrer Wahl entweder die Sicherheit binnen einer angemessenen Frist oder Zug-um-Zug-Zahlung gegen Auslieferung verlangen. Kommt der Auftraggeber diesem Verlangen nicht nach, so ist die Auftragnehmerin vorbehaltlich weiterer gesetzlicher Rechte berechtigt, vom Vertrag zurückzutreten.

## § 7 Teilleistungen

Die Auftragnehmerin ist zu Teilleistungen berechtigt, soweit die Annahme dieser Teilleistungen dem Auftraggeber bei verständiger Würdigung der Lage der Auftragnehmerin und in Ansehung seiner eigenen schutzwürdigen Interessen zuzumuten ist.

## § 8 Lieferzeit/Haftung für Verzugschäden

- (1) Die im Vertrag angegebenen Lieferzeiten stellen, sofern einzelvertraglich nichts anderes vereinbart ist, keine verbindlichen Liefertermine dar.
- (2) Ist eine verbindliche Lieferzeit vereinbart, so beginnt diese zu laufen, sobald zwischen den Parteien sämtliche technischen Fragen hinsichtlich der von der Auftragnehmerin zu erbringenden Leistung abschließend geklärt wurden und der Auftraggeber seine sämtlichen sonstigen Mitwirkungspflichten im Hinblick auf die Vertragsausführung seitens der Auftragnehmerin erfüllt hat.
- (3) Lieferverzögerungen aufgrund höherer Gewalt und aufgrund von Umständen wie Betriebsstörungen, Streiks, Aussperrung, Mangel an Transportmitteln, Rohstoffbeschaffungsschwierigkeiten, behördlichen Anordnungen, nicht rechtzeitiger Belieferung durch Lieferanten, führen, soweit sie seitens der Auftragnehmerin nicht zu vertreten sind,

nicht zu deren Verzug. Die Auftragnehmerin ist verpflichtet, den Auftraggeber unverzüglich über die Nichtverfügbarkeit zu informieren, soweit dies im unternehmerischen Verkehr üblich ist. Eine vereinbarte Lieferfrist verlängert sich um die Dauer der Behinderung. Dauert die Verzögerung in den vorgenannten Fällen länger als sechs Monate an, so steht dem Auftraggeber nach Ablauf einer angemessenen Nachfristsetzung ein die gesetzlichen Bestimmungen ergänzendes Rücktrittsrecht zu. Hat die Auftragnehmerin eine Teilleistung bewirkt, so kann der Auftraggeber vom gesamten Vertrag nur zurücktreten, wenn er an der Teilleistung kein Interesse hat. Der Auftragnehmerin steht in den vorgenannten Fällen bei einer Verzögerung, die länger als sechs Monate dauert, ebenfalls ein Rücktrittsrecht zu. Die Gegenleistung des Auftraggebers ist im Fall eines Rücktritts unverzüglich im entsprechenden Umfang zu erstatten.

- (4) Die Haftung der Auftragnehmerin ist hinsichtlich des Verzugschadens der Höhe nach auf 5 % des vereinbarten Preises begrenzt. Diese Begrenzung gilt nicht für Verzugschäden, die auf Seiten der Auftragnehmerin vorsätzlich verursacht wurden.
- (5) Kommt der Auftraggeber in Annahmeverzug oder verletzt er sonstige Mitwirkungspflichten, so ist die Auftragnehmerin berechtigt, den ihr entstehenden Schaden, einschließlich etwaiger Mehraufwendungen, ersetzt zu verlangen. Zudem geht die Gefahr eines zufälligen Untergangs oder einer zufälligen Verschlechterung der seitens der Auftragnehmerin zu leistenden Sache in dem Zeitpunkt auf den Auftraggeber über, in dem dieser in Annahmeverzug gerät.
- (6) Wird die Lieferzeit auf Wunsch des Auftraggebers verlängert, obwohl die seitens der Auftragnehmerin zu leistende Sache bereits fertiggestellt wurde und zur Übergabe bereit ist, verwarht die Auftragnehmerin auf ausdrücklichen Wunsch des Auftraggebers die zu leistende Sache. Die hierdurch entstehenden Kosten trägt der Auftraggeber. Erfolgt eine solche Verwahrung, ist die Auftragnehmerin lediglich zur Ergriffung kaufmännisch angemessener Maßnahmen im Rahmen der professionell üblichen Praxis verpflichtet.

## § 9 Versand/Gefahrübergang

- (1) Erfüllungsort für die vertraglichen Pflichten der Auftragnehmerin ist Thalmässing. Die Verpflichtung der Auftragnehmerin zur Leistung der vertragsgenständlichen Sache stellt eine Holschuld dar. Die Auftragnehmerin muss die Ware lediglich am benannten Ort zur Abholung bereitstellen. Die Ware muss durch die Auftragnehmerin nicht verladen oder zur Ausfuhr frei gemacht werden.
- (2) Auf ausdrücklichen Wunsch des Auftraggebers wird die zu leistende Sache an einen von ihm zu benennenden Ort versendet, wobei in diesen Fällen die Gefahr auf den Auftraggeber übergeht, sobald die Auftragnehmerin die Sache dem Spediteur, dem Frachtführer oder der sonst zur Ausführung der Versendung bestimmten Person oder Anstalt ausgeliefert hat. Die durch eine solche Versendung entstehenden Kosten hat der Auftraggeber zu tragen.
- (3) Auf ausdrücklichen Wunsch des Auftraggebers wird die Lieferung durch eine Transportversicherung eingedeckt; die insoweit anfallenden Kosten trägt der Auftraggeber.
- (4) Der Versandweg und der Frachtführer werden von der Auftragnehmerin bestimmt, sofern der Auftraggeber keine besonderen Anweisungen erteilt.

## § 10 Mängelgewährleistung

- (1) Auch im Falle eines Kaufvertrages, der kein Handelsgeschäft ist, hat der Auftraggeber die Untersuchungs- und Rügeobliegenheiten gem. § 377 HGB zu erfüllen. In diesem Fall hat der Auftraggeber Beanstandungen wegen offensichtlich unvollständiger oder offensichtlich unrichtiger Lieferung oder anderweitiger offensichtlicher Mängel der gelieferten Sache innerhalb von zwei Wochen nach Erhalt der gelieferten Sache anzuzeigen. In diesen Fällen gilt auch für die durchzuführende Untersuchung der Sache eine Frist von zwei Wochen. Die Anzeige hat schriftlich zu erfolgen. Die Anzeige hat unter spezifischer Angabe des Mangels zu erfolgen. Kommt der Auftraggeber diesen Pflichten nicht nach, so gilt die Ware als genehmigt i.S.d. § 377 HGB.
- (2) Gewichts-, Maß- und andere technische Angaben in Zeichnungen, Prospekten, Abbildungen und sonstigen Unterlagen sind, soweit nichts anderes ausdrücklich schriftlich vereinbart ist, unverbindlich und stellen insbesondere keine zugesicherten Eigenschaften dar.
- (3) Das Wahlrecht hinsichtlich der Art der zu leistenden Nacherfüllung steht der Auftragnehmerin zu.
- (4) Schlägt die Nacherfüllung fehl, ist der Auftraggeber dazu berechtigt, vom Vertrag zurückzutreten oder den Preis zu mindern. Dem Auftraggeber steht aufgrund von Mängeln kein Anspruch auf Schadensersatz statt der Leistung zu.
- (5) Der Verkauf gebrauchter Gegenstände erfolgt unter Ausschluss der Gewährleistung.
- (6) Der Anspruch des Auftraggebers auf Schadensersatz neben der Leistung ist auf den Ersatz des bei Vertragsschluss vorhersehbaren Schadens begrenzt.
- (7) Sämtliche Haftungsbeschränkungen dieses Paragraphen gelten nicht für Schäden aus der Verletzung von Leben, Körper oder Gesundheit, für Schäden die auf Seiten der Auftragnehmerin vorsätzlich oder grob fahrlässig verursacht wurden sowie für Schäden, deren Ersatz sich nach dem ProdHaftG richtet.

## § 11 Haftung aus sonstigen Gründen

- (1) Der Auftraggeber hat aufgrund von Pflichtverletzungen der Auftragnehmerin nur Anspruch auf Ersatz des bei Vertragsschluss vorhersehbaren Schadens.
- (2) Die Regelung des Abs. (1) gilt auch für die persönliche Haftung der Angestellten, Arbeitnehmer, Mitarbeiter, Vertreter und Erfüllungsgehilfen der Auftragnehmerin.
- (3) Sämtliche Haftungsbeschränkungen dieses Paragraphen gelten nicht für Schäden aus der Verletzung von Leben, Körper oder Gesundheit, für Schäden die auf Seiten der Auftragnehmerin vorsätzlich verursacht wurden sowie für Schäden, deren Ersatz sich nach dem ProdHaftG richtet.

## § 12 Verjährung

Die Verjährung von Ansprüchen des Auftraggebers richtet sich grundsätzlich nach den gesetzlichen Bestimmungen, sofern sich aus den nachfolgenden Regelungen nichts anderes ergibt:

- (1) Abweichend von § 195 BGB beträgt die Verjährungsfrist für Ansprüche des Auftraggebers ein Jahr ab dem Beginn der kenntnisabhängigen Verjährung, gemäß § 199 Abs. 1 BGB. Hiervon ausgenommen sind Ansprüche wegen eines Mangels in den Fällen des § 438 Abs. 1 Nr. 2 BGB und des § 634a Abs. 1 Nr. 2 BGB.
- (2) Abweichend von § 199 Abs. 3 Nr. 1 BGB und § 199 Abs. 4 BGB beträgt die Verjährungsfrist für die kenntnisunabhängige Verjährung von Schadensersatzansprüchen und anderen Ansprüchen im Sinne der Vorschrift fünf Jahre.
- (3) Diese Abweichungen von den gesetzlichen Verjährungsfristen gelten auch für die Ansprüche des Auftraggebers gegen die Lieferanten der Auftragnehmerin.
- (4) Sämtliche Einschränkungen dieses Paragraphen hinsichtlich der gesetzlichen Regelungen über die Verjährung gelten nicht für Ansprüche auf Ersatz von Schäden aus der Verletzung von Leben, Körper oder Gesundheit, von Schäden die auf Seiten der Auftragnehmerin vorsätzlich oder grob fahrlässig verursacht wurden sowie von Schäden, deren Ersatz sich nach dem ProdHaftG richtet.

## § 13 Eigentumsvorbehalt

- (1) Die gelieferte Ware (Vorbehaltsware) bleibt Eigentum der Auftragnehmerin, bis alle Forderungen erfüllt sind, die ihr gegen den Auftraggeber jetzt oder zukünftig zustehen und zwar einschließlich sämtlicher Saldoforderungen aus einem bestehenden Kontokorrent.
- (2) Das Eigentum geht bei Übergabe eines Schecks nicht vor endgültiger Gutschrift des Scheckbetrages, bei Übergabe eines Wechsels nicht vor dessen Einlösung auf den Auftraggeber über.
- (3) Sofern sich der Auftraggeber vertragswidrig verhält – insbesondere er mit der Zahlung einer Entgeltforderung in Verzug gekommen ist –, hat die Auftragnehmerin das Recht, die Vorbehaltsware zurückzunehmen, nachdem sie eine angemessene Frist zur Leistung gesetzt hat. Die für die Rücknahme anfallenden Transportkosten trägt der Auftraggeber.
- (4) Sofern die Auftragnehmerin die Vorbehaltsware zurücknimmt, stellt dies einen Rücktritt vom Vertrag dar. Ebenfalls einen Rücktritt vom Vertrag stellt es dar, wenn die Auftragnehmerin die Vorbehaltsware pfändet.
- (5) Von der Auftragnehmerin zurückgenommene Vorbehaltsware darf diese verwerten. Der Erlös der Verwertung wird mit denjenigen Beträgen verrechnet, die der Auftraggeber der Auftragnehmerin schuldet, nachdem die Auftragnehmerin einen angemessenen Betrag für die Kosten der Verwertung abgezogen hat.
- (6) Der Auftraggeber ist verpflichtet, die Vorbehaltsware immer pfleglich zu behandeln; insbesondere ist er verpflichtet, diesen auf eigene Kosten gegen Feuer-, Wasser- und Diebstahlschäden ausreichend zum Neuwert zu versichern. Sofern Wartungs- und Inspektionsarbeiten erforderlich sind, muss der Auftraggeber diese auf eigene Kosten rechtzeitig durchführen.
- (7) Bei Pfändungen der Vorbehaltsware durch Dritte oder bei sonstigen Eingriffen Dritter muss der Auftraggeber auf das Eigentum der Auftragnehmerin hinweisen und diese unverzüglich schriftlich benachrichtigen, damit diese ihre Eigentumsrechte durchsetzen kann. Sofern der Dritte die der Auftragnehmerin in diesem Zusammenhang entstehenden gerichtlichen oder außergerichtlichen Kosten nicht zu erstatten vermag, haftet hierfür der Auftraggeber.
- (8) Der Auftraggeber darf die Vorbehaltsware verwenden und im ordentlichen Geschäftsgang weiter veräußern, solange er nicht in Zahlungsverzug ist. Er darf die Vorbehaltsware jedoch nicht verpfänden oder sicherungshalber übereignen. Die Entgeltforderungen des Auftraggebers gegen seine Abnehmer aus einem Weiterverkauf der Vorbehaltsware sowie diejenigen Forderungen des Auftraggebers bezüglich der Vorbehaltsware, die aus einem sonstigen Rechtsgrund gegen seine Abnehmer oder Dritte entstehen (insbesondere Forderungen aus unerlaubter Handlung und Ansprüche auf Versicherungsleistungen) und zwar einschließlich sämtlicher Saldoforderungen aus Kontokorrent, tritt der Auftraggeber bereits jetzt sicherungshalber in vollem Umfang an die Auftragnehmerin ab. Die Auftragnehmerin nimmt diese Abtretung an.

Der Auftraggeber darf diese an die Auftragnehmerin abgetretenen Forderungen auf seine Rechnung im eigenen Namen für die Auftragnehmerin einziehen, solange die Auftragnehmerin diese Ermächtigung nicht widerruft. Das Recht der Auftragnehmerin, diese Forderungen selbst einzuziehen, wird dadurch nicht berührt; allerdings wird die Auftragnehmerin die Forderungen nicht selbst geltend machen und die Einzugsermächtigung nicht widerrufen, solange der Auftraggeber seinen Zahlungsverpflichtungen ordnungsgemäß nachkommt.

Sofern sich der Auftraggeber jedoch vertragswidrig verhält – insbesondere sofern er mit der Zahlung einer Entgeltforderung in Verzug gekommen ist –, kann die Auftragnehmerin vom Auftraggeber verlangen, dass dieser der Auftragnehmerin die abgetretenen Forderungen und die jeweiligen Schuldner bekannt gibt, den jeweiligen Schuldner die Abtretung mitteilt und der Auftragnehmerin alle Unterlagen aushändigt sowie alle Angaben macht, die diese zur Geltendmachung der Forderungen benötigt.

- (9) Eine Verarbeitung oder Umbildung der Vorbehaltsware durch den Auftraggeber wird immer für die Auftragnehmerin vorgenommen. Wenn die Vorbehaltsware mit anderen Sachen verarbeitet wird, die der Auftragnehmerin nicht gehören, erwirbt diese Miteigentum an der neuen Sache im Verhältnis des Wertes der Vorbehaltsware (Rechnungsendbetrag inklusive der Umsatzsteuer) zu den anderen verarbeiteten Sachen im Zeitpunkt der Verarbeitung. Im Übrigen gilt für die durch Verarbeitung entstehende neue Sache das Gleiche wie für die Vorbehaltsware.
- (10) Wird die Vorbehaltsware mit anderen der Auftragnehmerin nicht gehörenden Sachen untrennbar verbunden oder vermischt, so erwirbt diese Miteigentum an der neuen Sache im Verhältnis des Wertes der Vorbehaltsware (Rechnungsendbetrag inklusive der Umsatzsteuer) zu den anderen verbundenen oder vermischten Sachen im Zeitpunkt der Verbindung oder Vermischung. Wird die Vorbehaltsware in der Weise verbunden oder vermischt, dass die Sache des Auftraggebers als Hauptsache anzusehen ist, sind die Parteien sich bereits jetzt einig, dass der Auftraggeber an die Auftragnehmerin anteilmäßig Miteigentum an dieser Sache überträgt. Die Auftragnehmerin nimmt diese Übertragung an. Das so entstandene Alleineigentum oder Miteigentum an einer Sache wird der Auftraggeber für die Auftragnehmerin verwahren.

- (11) Der Auftraggeber tritt der Auftragnehmerin zur Sicherung ihrer Forderungen auch die Forderungen, die ihm durch die Verbindung der Vorbehaltsware mit einem Grundstück gegen einen Dritten erwachsen, ab. Die Auftragnehmerin nimmt diese Abtretung an.
- (12) Wenn der Auftraggeber dies verlangt, ist die Auftragnehmerin verpflichtet, die ihr zustehenden Sicherheiten insoweit freizugeben, als ihr realisierbarer Wert den Wert ihrer offenen Forderungen gegen den Auftraggeber um mehr als 10 % übersteigt. Die Auftragnehmerin darf dabei jedoch die freizugebenden Sicherheiten auswählen.

## § 14 Gerichtsstand

### § 14 Kaufleute als Auftraggeber

Für alle aus dem Vertragsverhältnis sowie über sein Entstehen und seine Wirksamkeit entstehende Rechtsstreitigkeiten gilt Thalmässing als ausschließlicher vereinbarter Gerichtsstand, wobei die Auftragnehmerin dazu berechtigt ist, den Auftraggeber auch an seinem allgemeinen Gerichtsstand zu verklagen. Dies gilt nicht, sofern für die jeweilige Streitigkeit ein anderweitiger ausschließlicher Gerichtsstand besteht.

- (2) Gerichtsstandsvereinbarung für alle Arten von Auftraggebern

Sofern der Auftraggeber die Voraussetzungen des § 38 Abs. 2 ZPO erfüllt und keinen allgemeinen Gerichtsstand im Inland hat, gilt der Gerichtsstand Thalmässing als vereinbart. Dies gilt nicht, sofern für die jeweilige Streitigkeit ein anderweitiger ausschließlicher Gerichtsstand greift.

## § 15 Anwendbares Recht/ Salvatorische Klausel

- (1) Die Rechtsbeziehungen zwischen den Parteien richten sich ausschließlich nach deutschem Recht unter Ausschluss des UN-Kaufrechtsübereinkommens (UNCITRAL/CISG).
- (2) Sollten einzelne Bestimmungen des Vertrages oder dieser Allgemeinen Geschäftsbedingungen unwirksam sein, so wird dadurch die Wirksamkeit der anderen Bestimmungen nicht berührt.

# Unsere Verkaufsgebiete

# Unser Mann in Ihrer Nähe

1

**Tim Steffens**  
Verkaufsberatung Nord  
25836 Garding  
Mobil: 0151 - 52 70 22 53  
E-Mail: tsteffens@maschio.de

2

**Gerd Flagmeier**  
Verkaufsberatung  
Niedersachsen-West  
32602 Vlotho  
Mobil: 0171 - 7 73 63 12  
E-Mail: gflagmeier@maschio.de

3

**Stefan Peters**  
Verkaufsberatung  
NDS-Ost/SAH/BRB  
38384 Gevensleben  
Mobil: 0175 - 6 55 46 76  
E-Mail: speters@maschio.de

4

**Kurt Volbracht**  
Verkaufsberatung  
Nordrhein-Westfalen  
48291 Telgte  
Mobil: 0160 - 99 11 81 91  
E-Mail: kvolbracht@maschio.de

6

**Heiko Weber**  
Verkaufsberatung Mitte  
35418 Buseck-Beuern  
Mobil: 0151 - 46 73 25 65  
E-Mail: hweber@maschio.de

7

**Rainer Schatz**  
Verkaufsberatung Südost  
91483 Oberscheinfeld  
Mobil: 0171 - 2 85 32 46  
E-Mail: rschatz@maschio.de

9

**Nikolaj Baumann**  
Verkaufsberatung Süd  
86735 Amerdingen  
Mobil: 0151 - 15 20 99 80  
E-Mail: nbaumann@maschio.de

10

**Stefano Gramatica**  
Verkaufsberatung Österreich  
A-8972 Ramsau am Dachstein  
Mobil D: +49 (0)171 - 7 77 87 70  
Mobil A: +43 (0)664 - 1 62 18 10  
E-Mail: sgramatica@maschio.de

11

**Aebi Suisse**  
Handels- und Serviceorganisation SA  
Platanenstrasse 1  
CH-3236 Gampelen  
Tel.: +41 - 3 23 12 70 30  
Fax: +41 - 3 23 12 70 31  
E-Mail: info@aebisuisse.ch



8

**Klaus Schmidt**  
Verkaufsleiter  
63654 Büdingen-Calbach  
Mobil: 0151-43 16 43 26  
E-Mail: klschmidt@maschio.de

**MASCHIO Deutschland GmbH**  
Äußere Nürnberger Str. 5  
91177 Thalmässing  
Tel.: 0 91 73-79 00-0  
Fax: 0 91 73-79 00-79  
www.maschio.de  
E-Mail: dialog@maschio.de



**Ersatzteil-Service**  
Tel.: 0 91 73-79 00-15  
Fax: 0 91 73-79 00-77  
E-Mail: et@maschio.de